

品名：762913ⓈEU取説DDC50 EN
サイズ：210×297 (A4) 64ページ
材質：上質紙 四六判70kg (81.4g /㎡)
刷色：1C (BLACK)

K

DDC-50

WOZZOO®
by Ohyama

Indoor for home use

Dehumidifier with Fan

DDC-50

USER MANUAL

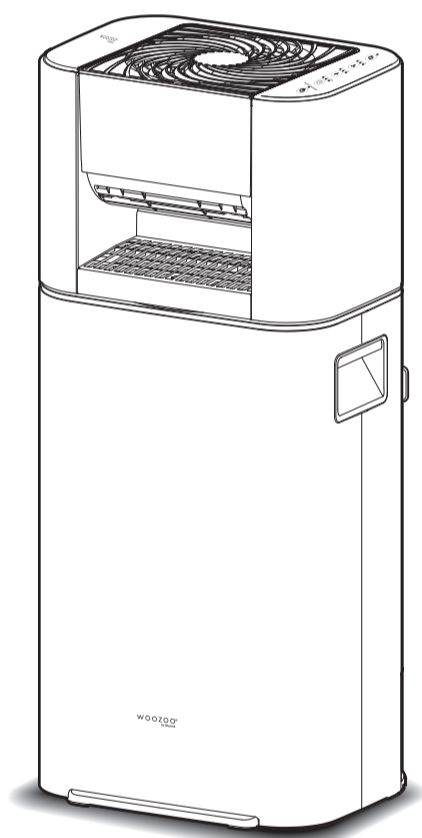

Contents

Preparation before Use

Safety Precautions.....	2
Placement	4
Parts	6

Handling methods

How to Use	8
Cleaning and Maintenance.....	12

Others

Troubleshooting	13
Specifications	15
Warranty and After-sales Services.....	15
Warranty Certificate	back cover

IPX1



Safety Precautions

Please make sure to read “**Safety Precautions**” carefully before use in order to use this product correctly. In order to avoid the harm or damage to the users as well as other people, here the important points are explained as [Warning] and [Notice] respectively. Please make sure to observe as both are important contents concerning safety.

Meaning of symbols



Pay attention to.



Operations are forbidden.



Must Do.



Warning

The wrong operations may cause the people's death or serious injury.

Correctly use the power plug and power cord.



Must be performed

- **Clean the dust on the power plug regularly**
As the dust accumulated, the insulation failure occurs due to the moisture, and it may cause the fire or electric shock.

- **The power plug is plugged tightly to the end of the socket**
Otherwise it may cause the fire or electric shock due to the short circuit.



Pull off the plug

- **Make sure to unplug the power plug from the socket while cleaning, maintaining or moving this product**
Otherwise it may cause the electric shock or injury.



No wet hand

- **Do not plug or unplug the electronic plug with wet hands**
Otherwise it may cause the electric shock, skin burn, or injury.



Prohibited

- **Do not damage the power cord**
Do not damage, manipulate, bend by force, drag or twist the power cord, and do not put the heavy things on or stick anything in the power cord. Otherwise it may cause the fire or electric shock due to the damaged power cord.



Prohibited

- **Please do not energize the product with bundled power line**
Or it may lead to scald or fire due to overheating. Make sure to use after pulling open the power line.

- **Do not damage the power line**
- **Do not drag the power line during moving or storage**
Do not damage, process, bend forcefully, pull, twist or squeeze the power line, or place weight on the power line. Or it may cause fire or electric shock due to power line damage.

- **Do not use the product in condition of exceeding the rated value of the socket and the extension cord**
Or it may cause fire.

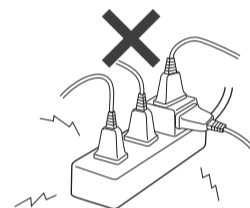

- **Do not use the alternating current other than 220-240V~**
Otherwise it may cause the fire.
- **Keep babies from the product**
Or it may cause injury or electric shock.



No disassembling

- **Do not disassembly, repair or modify the machine by yourself**
Otherwise it may cause the fire, electric shock or injury. It is dangerous for people other than repair technicians to repair this product. Please contact the procurement store from where you buy it or Iris Ohyama Europe B.V. Customer Center concerning repair.



Prohibited

- **The product is utilized indoors only**
- **Do not operate the product in a narrow place such as the gap between closets and furniture**



Prohibited

- **Do not use spray (Insecticide, hair spray, lubricant, etc.)**
- **Do not use this product near to inflammable objects (Kerosene, gasoline, thinner, etc.), objects with heat of fire (Cigarettes, incense stick, etc.) or other flammable objects**
- **Do not use this product in or near to places filled with lampblack**
Otherwise it may cause the fire.



No contact with water

- **Do not use this product in places filled with moisture such as around the water or in the bathroom**
- **Do not spray water on the main body or immerse it in water**
Otherwise it may cause the fire or electronic shock.



Prohibited

- **Do not use the product around any article hindering ventilation**
- **Do not use the product in a place with too much dust and powder**
Or it may lead to smoking, fire or fault.



Must be performed

- **If the supply cord is damaged, it must be replaced by the manufacturer, its service agent or similarly qualified persons in order to avoid a hazard.**
- **Care should be taken when using the appliance due to the emission of hot water vapour. unplug the appliance during filling and cleaning.**
- **This appliance is intended only for drying textiles washed in water**



Must be performed

- **This appliance can be used by children aged from 8 years and above and persons with reduced physical, sensory or mental capabilities or lack of experience and knowledge if they have been given supervision or instruction concerning use of the appliance in a safe way and understand the hazards involved. Children shall not play with the appliance. Cleaning and user maintenance shall not be made by children without supervision.**



Prohibited

- **Do not blow to combustible appliances such as a furnace**

Or it may cause incomplete combustion and scattered flame, leading to carbon monoxide poisoning or fire.

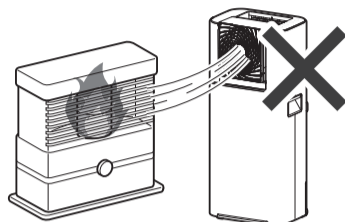

Prohibited

- **Do not cover or block the air circulating fan, the air outlet port or the air inlet port with combustible articles such as clothes, paper or plastic bags before operating**

Or it may lead to fire due to overheating.

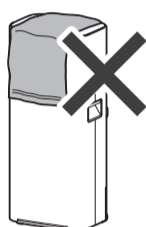

Prohibited

- **Please do not insert foreign matters or fingers into the protective guard of the air circulating fan, the air outlet port and the air inlet port of the main body, or the gap in the water tank**

Or it may lead to electric shock or injury.



Pull off the plug

- **It is required to disuse and shut off the power supply immediately in condition of abnormality or breakdown, and pull out the plug from the socket**

Or it may cause smoking, fire or electric shock.

[Cases for abnormalities]

- Foreign taste or abnormal sound during operation
- Abnormal heating on power plug and power line
- Intermittent power on and off after moving of the power line
- Frequent breakdown during operation
- Burning pains caused by electric shock when touching with hands

➔ Please disuse immediately and consult to the shop you purchased the product or Iris Ohyama Europe B.V. by calling the consultation number for related matters.

Correct Disposal of this product



- **This marking indicates that this product should not be disposed with other household wastes throughout the EU. To prevent possible harm to the environment or human health from uncontrolled waste disposal, recycle it responsibly to promote the sustainable reuse of material resources. To return your used device, please use the return and collection systems or contact the retailer where the product was purchased. They can take this product for environmental safe recycling.**



Notice

Faulty operation may lead to personnel injury or article damage.

Moving



Prohibited

- **Please do not drag during moving**
Or it may lead to scratches on tatami or floor. Besides, please lift the product when moving on a floor easy to be damaged or a carpet with long hair.
- **Please do not hold the air circulating fan manually**
Make sure to hold the handle during moving. Or it may lead to electric shock or fire caused by holding the air circulating fan or other part.



Must be performed

- **Please stop operation and pull out the power plug before emptying the water tank**
Or it may lead to electric shock, fire or water leakage, or pollute surrounding environment.



Prohibited

- **Do not operate the product around fumigation type insecticide with possible smoking**
Or the medicament component may be accumulated in the Dehumidifier with Fan and discharged during later operation, leading to damage to health. Please operate the product again after sufficient ventilation in condition that any insecticide is utilized.



Must be performed

- **Do not take down the ball cock of the water tank**
Or it may lead to faulty operation or overflow of water, which will contaminate surrounding environment.



Prohibited

- **Keep children who cannot operate the product fluently as well as babies away from the product**
- **Do not sit or lean on the product**
Or it may cause injury due to turnover.



Prohibited

- **Do not impact the main body with strong force**
Or it may lead to fire or electric shock due to fault.



Prohibited

- **Do not blow to human body directly**
Do not blow infants and the elderly straight so as not to affect health
- **Do not blow to animals or plants directly**
Or it may cause damage.



Prohibited

- **Do not remove the buoy**
So as not to cause inoperability, the water in the tank overflows to contaminate the surrounding objects.
- **Do not use this product without the suction grille and water tank installed**
Or it may cause injury due to turnover.

Safety Precautions continued



Prohibited

- **Do not apply the product to storing of foods, pharmaceuticals, artworks or academic data or other special purpose**
Or it may lead to degradation of the stored articles. The product is for home use only, which cannot be applied to any business or special purpose.
- **Do not apply dehumidification water to drinks, feeding or cultivation**
Or it may lead to health damage.



Pull off the plug

- **Make sure to hold the power plug when pulling off the plug. Do not drag the power line**
Or it may cause fire or electric shock due to power line damage.
- **Make sure to pull out the power plug from the socket after use in condition of long term no use of the water tank**
Or it may cause fire or electric shock due to insulation aging.

Placement

■ Dehumidifier with Fan

It often costs a lot of time in drying clothes after washing in the air indoors. The clothes may absorb humidity again if they are taken home late even though they are aired outdoors.

The clothes with humidity may breed infectious microbes or give out abnormal taste. Besides, the vapor evaporated from clothes after washing dried indoors may be absorbed by tatami and floor, or give rise to dew on walls and windows.

By blowing dry air towards wet clothes, the Dehumidifier with Fan can be utilized to dry clothes rapidly.

In addition, it is available to remove moisture from clothes before it is evaporated by utilizing the functions of the Dehumidifier with Fan; at the same time, it achieves functions such as mould proof and anti-condensation.

■ Structure of the Dehumidifier with Fan

The drying agent type Dehumidifier with Fan is adopted as the structure of this product.

- ① The air drying wheels adsorb the moisture in the absorbed air and blow out dry air.
- ② The heater heats for the air drying wheels and releases the adsorbed moisture into the heat exchanger.
- ③ The moisture turns into water drops after cooling in the heat exchanger, and then drops into the water tank.

■ Orient to the washed clothes and adjust the wind direction

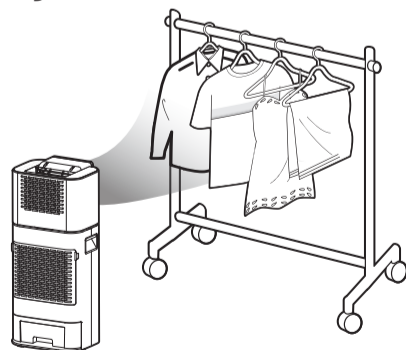

- ※ Please refer to the next page about wind swing.
- ※ Please take "Correct method of application" on page 5 for reference.

■ Start of the safety switch during turnover

In order to ensure safety, the power source disconnection switch is embedded into the product. It may disconnect the power source in condition of tilting or sensing of vibration by the product.

In condition that the safety switch starts during turnover, Please confirm if there is abnormality as well as if the product is installed on a horizontal and stable place before connecting the power source again.

Tank Full / Not Inserted



Blinking

■ Rise on the indoor temperature

The product is not an air conditioning device. It leads to rise on indoor temperature in condition of operating in a closed room.

Besides, it may further increase the indoor temperature in condition of direct sunshine and heat from other home appliances.

■ Air supply after stop operating

The Dehumidifier with Fan will provide air supply for additional 4 minute after stop of air drying, to achieve internal cooling.

Do not pull out the power plug during air supply.

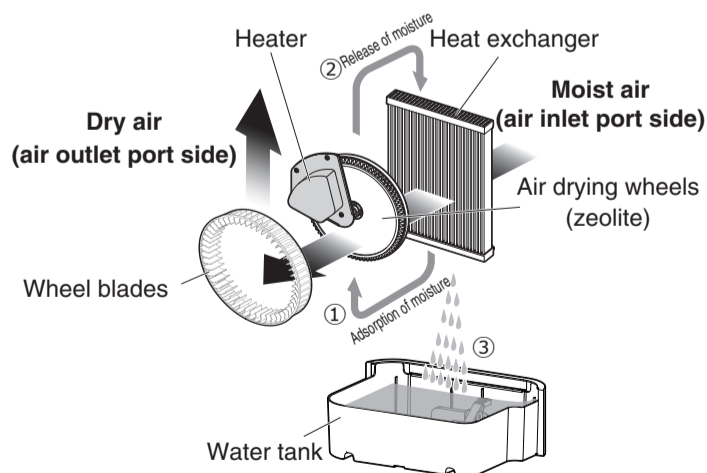

Placement continued

■ Placement

- Please do not operate the product in a place with direct sunshine, air conditioner or heating installation.

Or it may lead to deformation or discoloration of the product, failure of the sensor in sensing of temperature and humidity, which may result in operation errors.

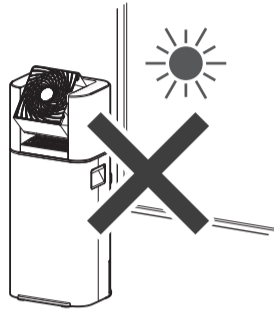

- The Dehumidifier with Fan is for home use only. Do not apply it to outdoor usage.

- Do not operate the product around a radio or a television.

Or it may lead to noises on the radio or the television.

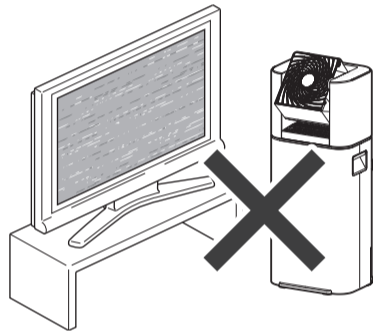

Placement method

- As shown in the figure, please keep appropriate space between the product and curtains, walls and furniture.

Or it may lead to over heating or even fire.

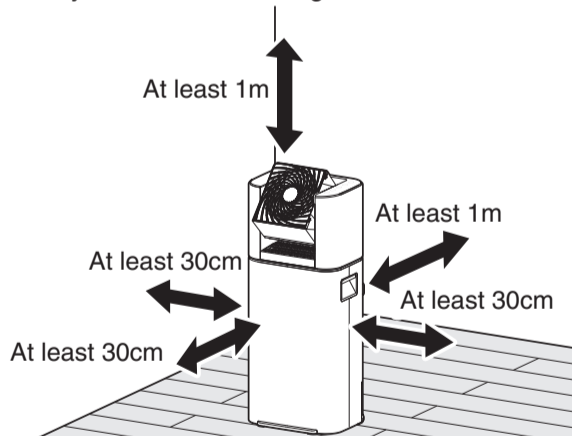

- The product is advised to be applied to a closed room.

Do not open or close doors and windows during operation. Or it may lead to large changes in indoor temperature, leading to deteriorated humidity removal effect.

■ Correct method of application

Direction of the air circulating fan

- Air and clothing items can be dried by effective wind power through regulating air circulator's directions and amount of yaw (50°).

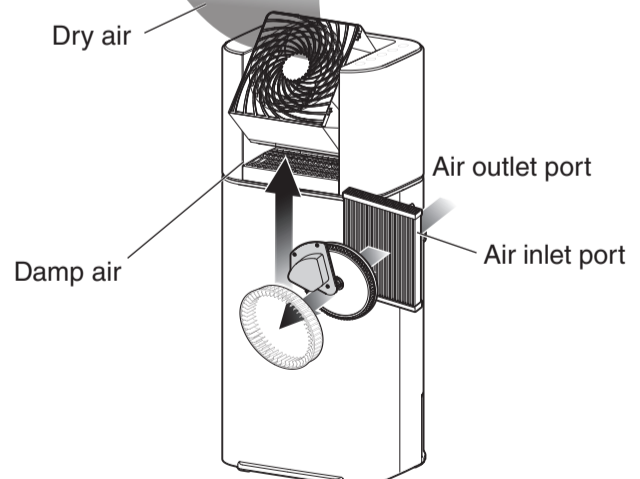
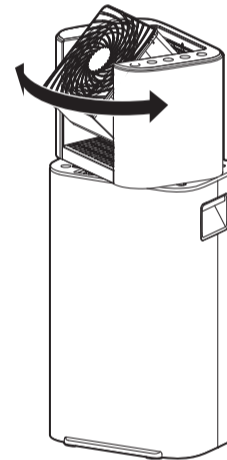
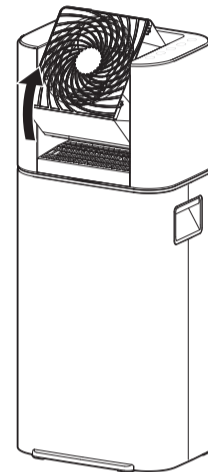

Parts

Front

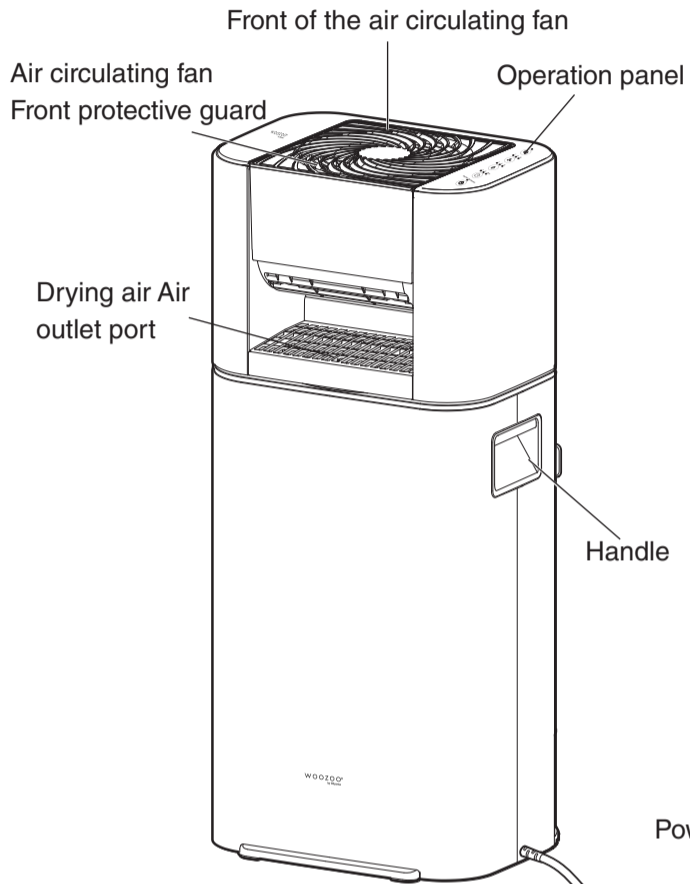

Back

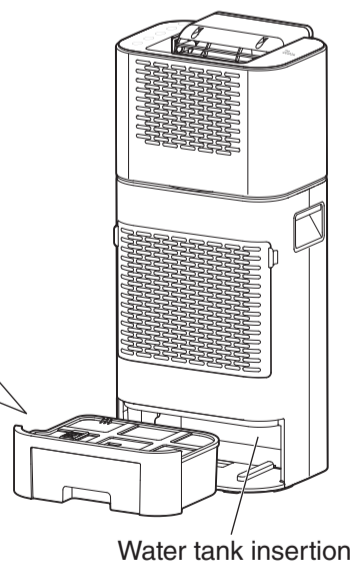
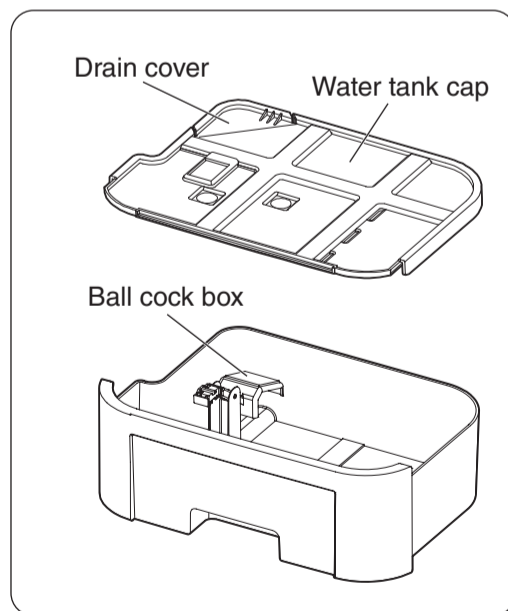
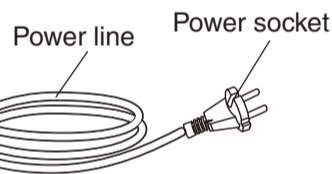
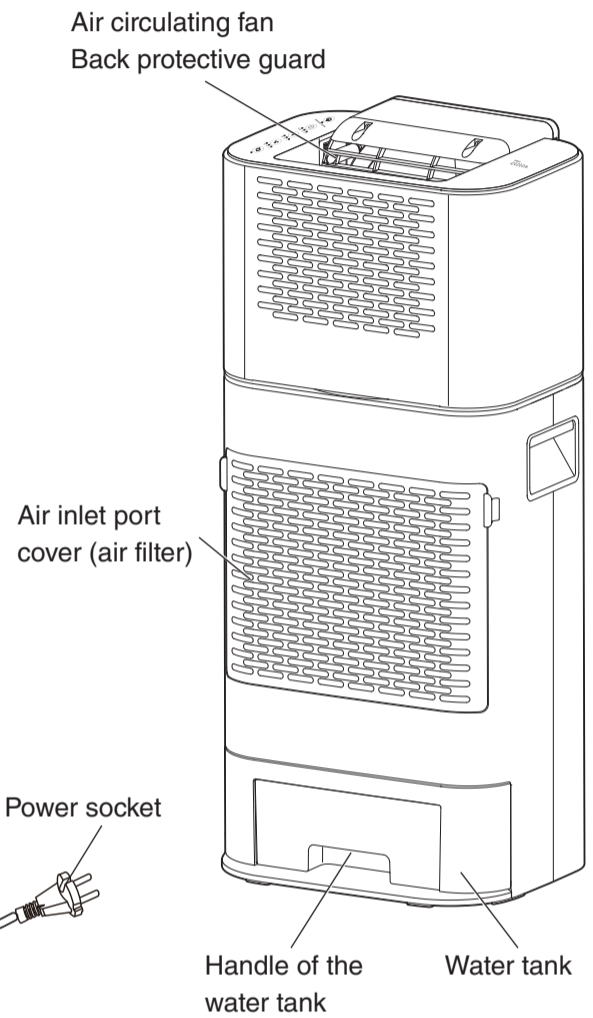

■ Operation panel

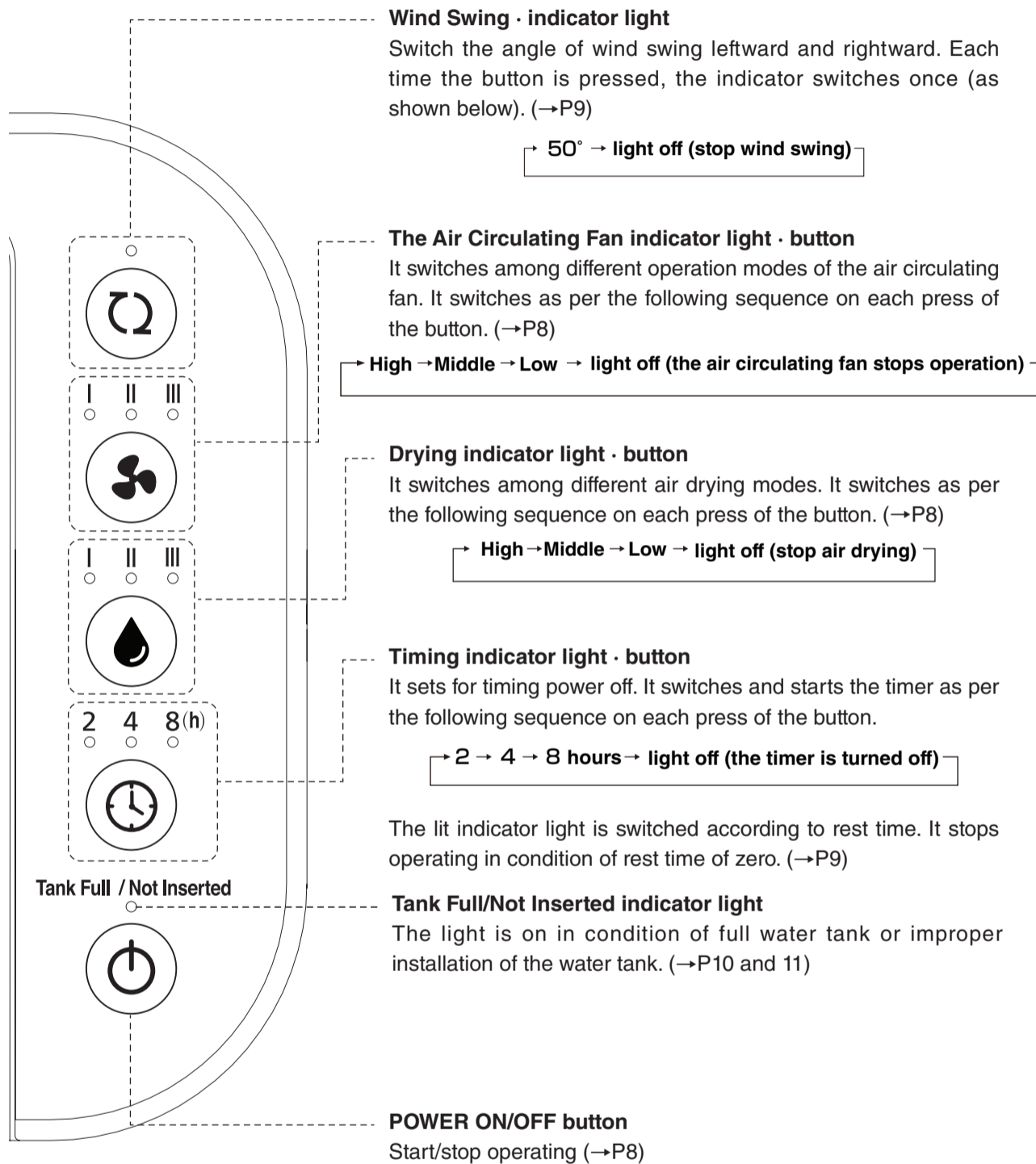

The touch operation panel is adopted.

- It may lead to no reaction in condition of operating parts or fingers with moisture or dirt. Please wipe with a dry cloth.
- There may be differences on reactions due to different surrounding temperatures, physical conditions of operators and operating states of surrounding electrical products.
- Please touch with appropriate force during operating. It may lead to no reaction in condition of very short touch time or deviated touch position. Please release the finger and then touch again.

How to Use

- Make sure if the water tank has been installed on the main body firmly. In condition that the water tank is not installed properly, the Tank Full/Not Inserted indicator light turns on and the product does not work.

1 Insert the power plug into the socket

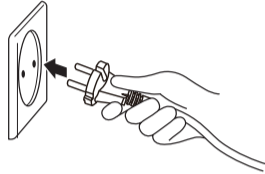

2 Press down the power ON/OFF button

- In condition that the power plug is not pulled out, it operates with the last mode.

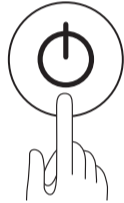

3 Select needed operating mode

- Press on the **dehumidifier** setting button, to switch among the air drying mode (strength).



→ High → Middle → Low → light off (stop air drying)

- The wind power of the air circulating fan is switched after each press of the **air circulating fan** button.



→ High → Middle → Low → light off (the air circulating fan stops operation)

- It stops operating after returning to the front position in condition that the air circulating fan is turned off during operating of the wind swing mode. All the **wind swing** indicator lights are blinking when returning to the front position.

Stop

Press the power ON/OFF button



- All the indicator lights turn off in condition of stop operating.

※It keeps wind supply for additional 4 minutes after stop operating in the air drying mode.

All the **air drying** indicator lights are blinking during air supply. Please do not pull out the power plug during this period.

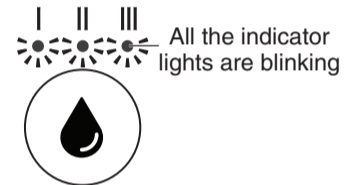

※The power source is turned off automatically in condition of no operation within continuous 12 hours.

※The power source is turned off automatically 30 seconds after stop operating of both air drying and air circulating fan.

Wind swing

Leftward and rightward

- The wind swing angle of the air circulating fan is switched on each press on the **wind swing** button, and the air circulating fan starts swinging.



→ 50° → light off (stop wind swing)

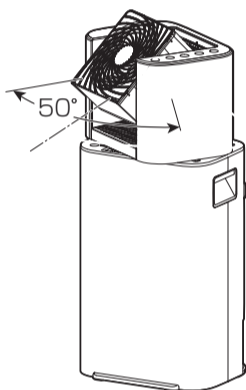

- The air circulating fan returns to the front position in condition that the wind swing is set as off.
- All the **wind swing** indicator lights are blinking on the front position.

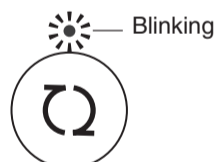

● Don't manually change swing angles of the fan.

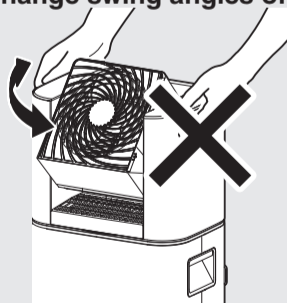

Upward and downward

- The manual adjusted range of the upward and downward angles is horizontal - 90°.

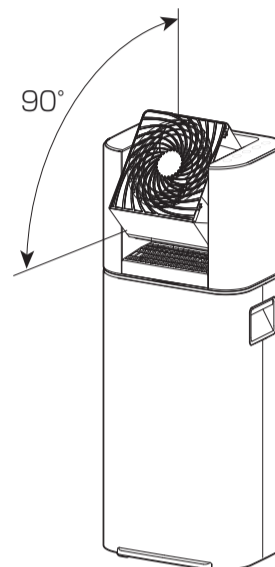

Timing

It stops operating after the set time in condition that the timing button is enabled.

- Press the **timing** button, to switch the **timing** indicator light and start timing.

2 4 8 (h)



→ 2 → 4 → 8 hours → light off (the timer is turned off)

- The indicator light is switched with the reduced rest time.
- ※ In condition of full water or disassembled water tank, the **Tank Full/Not Inserted** indicator light turns on and the timing setting breaks off. In condition that a full water tank or an empty water tank is installed, the timing set will calculate the rest time since the suspension.
- ※ Press the **power ON/OFF** button or unplug the power socket, to turn off the timing.

How to Use continued

■ Turning on of the Tank Full/ Not Inserted indicator light

Tank Full / Not Inserted

Light on

- The indicator light turns on and it stops operating in condition of Tank Full the tank.
- Please drain away water by taking out the water tank. Install the empty water tank, to recover to the working state before stop operating.

Water drainage method

1 Pull out the water tank slowly

- Press on the main body with one hand and pull out the water tank slowly, to avoid water splash.
- ※ Please wipe away the water splashing into the main body.

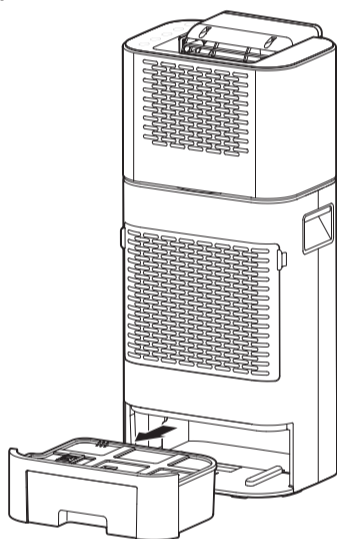

Notice

- It will provide wind for additional 4 minutes after stop operating for internal cooling. In addition, the water on the heat exchanger on the main body may drop down soon after stop. Do not disassemble the water tank or pull out the power plug during wind supply.

2 Empty the water tank

- Open the drain cover of the water tank cover for drainage.

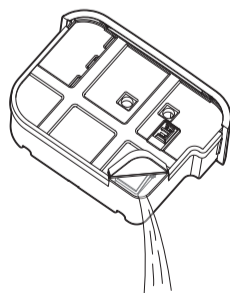

3 Install the water tank to the main body

- Please make sure to cover the water tank cap and install the upper water tank.

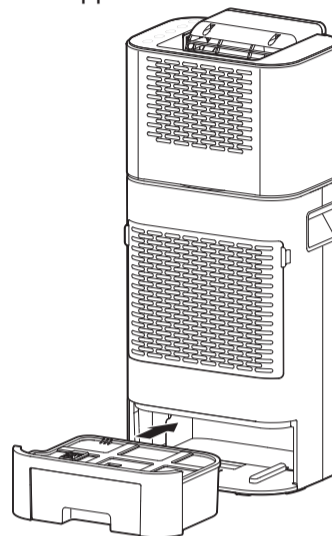

- The product will not operate in condition of improper installation of the water tank.



Notice

- Please make sure to install the water tank cap, to avoid any gap. Or it may lead to water leakage.
- Please change water frequently. Please do not leave it alone; or it may give out abnormal taste due to infectious microbe reproduction.

■ In condition that the air drying indicator light and the air circulating fan light turn on

In condition that any abnormal temperature is detected, the indicator lights of **air drying** and **air circulating fan** turn on and the product stops operating.

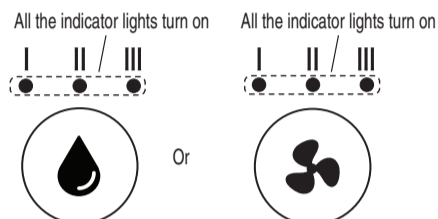

Please pull out the power plug from the socket after the indicator light turns on, and then insert it to the socket again after about 5 seconds. Please check on the following items if the indicator light is still on in this condition.

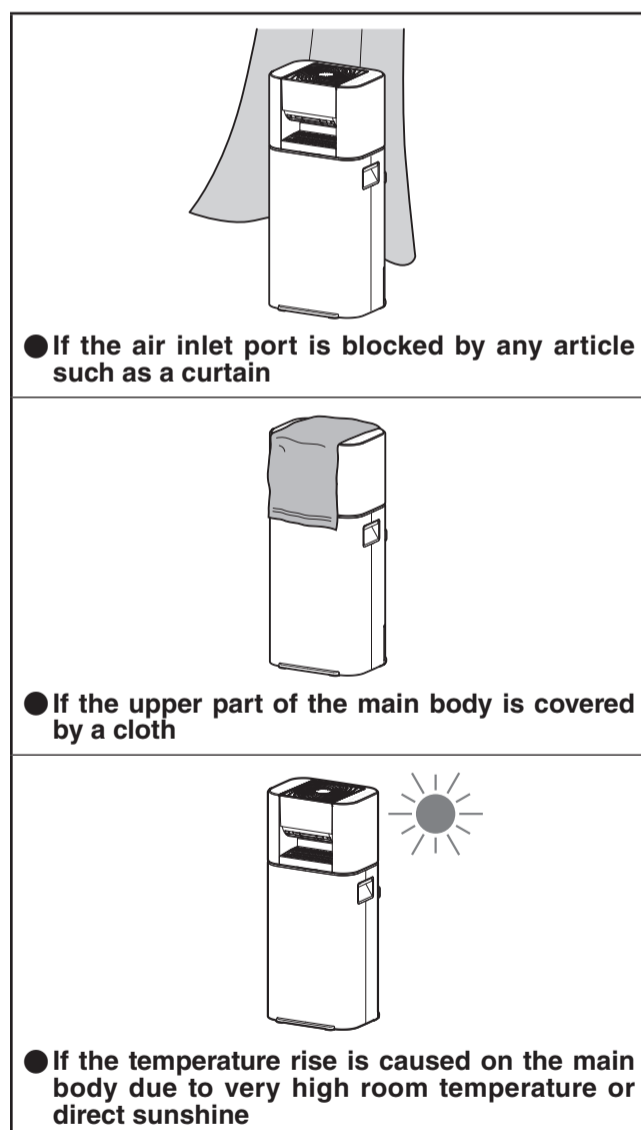

- In condition that the air inlet port is blocked, remove it and pull out the power plug for a short time, and then cool down in a cool place for 1-2 hours before inserting the power plug into the socket again for power on.
- If the indicator light is still on in this condition, please contact with the sales shop or Iris Ohyama Europe B.V. customer service center for consultation.

■ Moving method

- Please disconnect the power source for a while and wait before taking out the water tank for water drainage.
- Please hold the left and the right handles, and then lift the product and move, to avoid tilting.

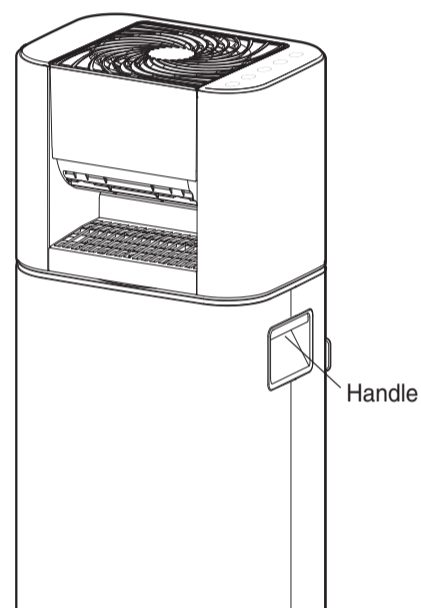

Cleaning and Maintenance



Notice

- Make sure to pull out the power plug from the socket during cleaning and maintenance.
- Besides, do not insert or pull out plug with wet hands. Or it may lead to electric shock or injury.

■ Cleaning and maintenance of the air filter

About once a month

1 Stop operating and pull out the power plug, and then empty the water tank

2 Pull the handle of the air inlet cap to the front, and then take down the cap

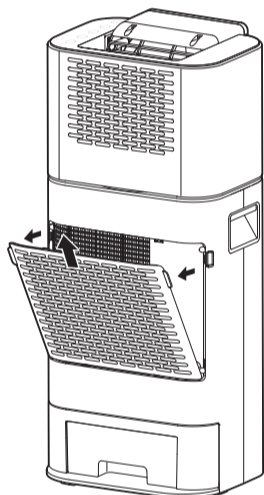

3 Clean the air inlet ports of the air filter and the main body with a dust collector

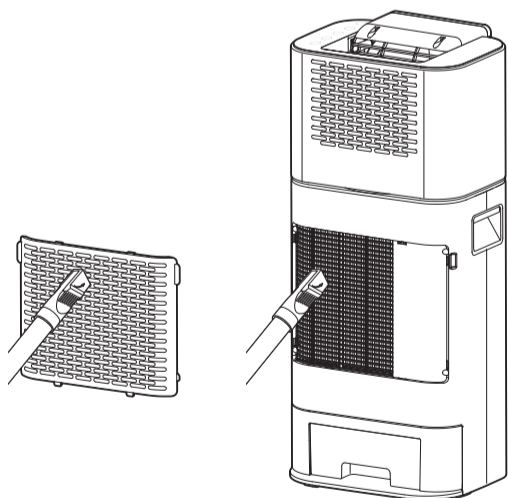

- Do not use a nozzle with a hairbrush; or it may lead to damage to the air filter.

4 Install the air inlet cap back

- Embed the raised part on lower part of the air inlet port into the main body, and press on it.

■ Cleaning and maintenance of the water tank

About once a month

1 Pull out the water tank and remove the cap to empty the water tank

- Empty the water tank according to the procedures on page 10.

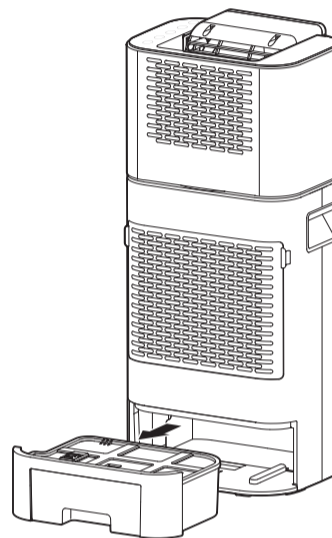

2 Clean the water tank and the water tank cap with water

- ※ Make sure that the ball cock is in a proper position.

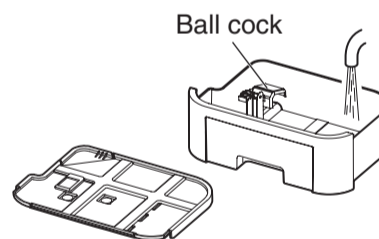

3 Cover the water tank cap after removal of water, and install the water tank on the main body

- ※ Do not offset the buoy.

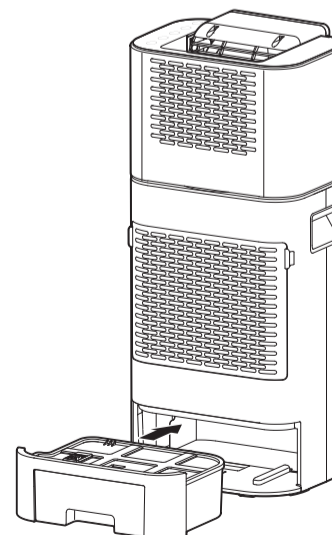

Troubleshooting

Please read the Operation Manual carefully before sending for repair in condition that any abnormality is detected during usage, to check if the abnormality is caused by any of the following reasons.

Common faults	Reasons	Solutions
No operation	<ul style="list-style-type: none"> The power plug is not inserted into the socket properly 	<ul style="list-style-type: none"> Insert the power plug into the socket properly.
Stop operating	<ul style="list-style-type: none"> It turns off automatically if no operation is detected for continuous 12 hours 	<ul style="list-style-type: none"> This is not a fault. Please press the power ON/OFF button again.
	<ul style="list-style-type: none"> It turns off automatically 30 seconds after the stop of both the air drying and the air circulating fan 	
Stop operating (The Tank Full/ Not Inserted indicator lights are blinking)	<ul style="list-style-type: none"> The safety switch starts during turnover 	<ul style="list-style-type: none"> Please place the product on a horizontal and stable place and then press the power ON/OFF button again.
No operation (The Tank Full/ Not Inserted indicator lights turn off)	<ul style="list-style-type: none"> The water is full in the water tank 	<ul style="list-style-type: none"> Please empty the water tank.
	<ul style="list-style-type: none"> The water tank is not properly installed 	<ul style="list-style-type: none"> Please install the water tank properly.
	<ul style="list-style-type: none"> The ball cock in the water tank is not on a proper position 	<ul style="list-style-type: none"> Please install the ball cock properly.
No operation (The air drying indicator light and the air circulating fan indicator light turn on)	<ul style="list-style-type: none"> The main body is too hot 	<ul style="list-style-type: none"> Please remove the foreign things blocked at the air inlet port and the air outlet port. At the same time, keep away from direct sunshine and heating installation. In addition, please pull out the power plug for a short while, and cool down for 1-2 hours before inserting it into the power socket again.
No drop on humidity	<ul style="list-style-type: none"> Very large rooms 	<ul style="list-style-type: none"> Please operate the product in a suitable space.
	<ul style="list-style-type: none"> Frequent opening or closing of windows, doors and passages Opened windows, doors and passages 	<ul style="list-style-type: none"> Please reduce the number of doors and windows. Please close the open doors and windows.
	<ul style="list-style-type: none"> Use of equipment with vapor such as fuel gas stove 	<ul style="list-style-type: none"> Please try to avoid using of heating installations with vapor.
Insufficient air drying ability	<ul style="list-style-type: none"> The air filter is blocked 	<ul style="list-style-type: none"> Remove the air inlet port cap (air filter) and then clean with a dust collector.
	<ul style="list-style-type: none"> The air inlet port or air outlet port is blocked 	<ul style="list-style-type: none"> Remove the blocking article.
	<ul style="list-style-type: none"> The high temperature and the low humidity The low temperature and humidity 	<ul style="list-style-type: none"> The air drying ability is reduced in condition of high temperature and low humidity or in condition of low temperature and humidity.

Troubleshooting continued

Large operation noises	● The air filter is blocked	● Remove the air inlet cap (air filter) and clean with a dust collector.
	● The product is not placed in a stable way	● Place the product in a horizontal and stable place.
Wet floors	● The main body is tilted	● Move the product to a horizontal and stable place.
	● The product is moved with water in the water tank	● Empty the water tank before moving.
	● The ball cock in the water tank is not on a proper position	● Install the ball cock correctly.
	● The water tank is taken out immediately after the operation stop	● Take out the water tank after the dripping of residual water drops in the heat exchanger.
	● The water tank cap is not installed properly	● Please install the water tank cap properly.
Rise on indoor temperature during operating	● The temperature rises due to heat dissipation when operating in a closed room	● This is normal for air drying.
Part of the product changes hot during operating	● The internal heater is working	● This is normal.
The product keeps wind supply after the stop of the air circulating fan (rotation of fan blades)	● The air drying mode is in operation	● In order to ensure thorough stop, please set the air drying as off or turn off the power supply. (The power source turns off at most 4 minutes after stop.)
It keeps blowing wind after stop of air drying (The fan blades of the air circulating fan are still rotating.)	● It keeps air supply for additional 4 minutes after the stop of the air drying for internal cooling	● This is normal. Please wait for about 4 minutes.
	● The air circulating fan is operating	● Please set the air circulating fan as closed or power off, to stop operation thoroughly.

If the fault cannot be eliminated

Please contact with the sales shop or Iris Ohyama Europe B.V. customer service center for consultation.



Warning

- Do not disassemble, repair or modify it without authority.

About abandoning

- Please observe local stipulations on abandoning of the product and the packaging materials.

Specifications

Rated Voltage	220-240V~
Rated Frequency	50Hz
Rated Power	590W
Protection Against Electric Shock	Class II
Rated Air Drying Volume ^{※1}	4.5L/day
Dehumidification Area Standard(About)	21m ²
Water Tank Capacity (About)	2.5L
Service Temperature (About)	0-40°C
Length Of The Power Line (About)	1.7m
Size (About)	W287×D234×H640mm
Weight (About)	7.8kg

※The rated dehumidification capacity refers to the dehumidification amount for one day (24 hours) while continuously maintaining the room temperature of 20°C and the relative humidity of 80%.

※No further notice will be delivered in condition of changes on specifications of the product.

About Cutting down of the Standby Power Consumption

In order to keep power on for the circuit, the standby electric quantity of about 0.4W is consumed in condition of inserted power plug. Please pull out the power plug in condition of no use to save energy.

Warranty and After-sales Services

Please make sure to carefully read the following contents.

■ Warranty card

Please make sure to ask for the warranty card from the retail shop and confirm that all related items have been filled.

Please pay for related charges for repair within the warranty period if no warranty card can be shown. Please keep the warranty card appropriately.

■ Within the warranty period

Warranty period: Time limit specified by warranty card (back cover).

The company will provide free repair as per the "Warranty Provisions" in condition of fault within the warranty period.

■ Over the warranty period

Please consult to the retail shop or the customer service center of Iris, and you need to pay for related repair expenses. It is available to maintain the functions of the product after repair, and certain repair charge is collected as per the requirements of the customers.

■ About the remaining period of spares parts

The remaining period of the important parts of the company is 2 years after the stop production of the product. Performance spare parts mean the spare parts needed to maintain the functions of the product.

■ About the after-sales service

Please consult to the retail shop or the customer service center of Iris for other after-sales matters.

Dehumidifier with Fan DDC-50**Warranty Certificate**

The warranty card is the certificate for you to enjoy free repair as per the following repair stipulations within the following period since the purchase day.

Purchase date ※			Warranty period		
Year	Month	Day	2 years since the purchase day		
Customer	Name		Retail shop ※	Address and shop name	
	Address and postal code				
	Telephone number ()-			Telephone number ()-	

Notice to retail shops: Please fill in the items with ※ and then deliver to customers.

Warranty Provisions

- The company will provide free repair or replacement in condition of fault or damage under normal operating conditions as per the matters needing attention on the labels pasted on the operation manual and the product.
- The repairs under warranty may only be carried out by an authorized service centre. When making a claim under the warranty, the original bill of purchase (with purchase date) must be submitted.
- The warranty contents are only limited to free repair on the product. No other warranty service is provided even within the warranty period. The warranty only covers defects in material or workmanship.
- If it is impossible to entrust the retail shop filled in the warranty card due to shop relocation or the product is given as a present, please consult to the customer service center of Iris.
- The warranty will not apply in cases of:
 - Normal wear and tear
 - Incorrect use, e.g. overloading of the appliance, use of non-approved accessories
 - The faults and damages caused by falling down after purchase. Use of force, damage caused by external influences
 - The faults and damages caused by fire, earthquake or other natural disasters
 - Damage caused by non-observance of the user manual, e.g. connection to an unsuitable mains supply or non-compliance with the installation instructions
 - The faults and damages during the handling and transportation process after purchase
 - Partially or completely dismantled appliances
 - Can not show the warranty card
 - The warranty card is not filled with purchase date, customer name, retail shop name or any of the above contents is modified
- The warranty card is only valid in Europe.
- The warranty card in original, and please keep it appropriately.

Memorandum for repair

※ The warranty card is the certificate for free repair within the period and conditions clearly stipulated in the card. But the warranty card restrains the customers to enjoy any legal right from the company (warranty responsible person) and other dealers.

Please consult to the retail shop or the customer service center of Iris for repair matters after the warranty period.

※ Please consult "Warranty and After-sales Service" for repair after warranty period and retain period of spare parts.

Iris Ohyama Europe B.V.

Gesworenhoeckseweg 1,5047 TM Tilburg, The Netherlands
t: +31 (0) 13 578 00 22, f: +31 (0) 13 578 00 23

Iris Ohyama France SAS

990 Avenue Marguerite Perey 77127 Lieusaint FRANCE
t: +33 (0) 1 60 60 58 58

Iris Ohyama UK LIMITED

89 Spa Road London United Kingdom SE16 3SG

www.iriseurope.com

品名：762913ⓈEU取説DDC50 DE
サイズ：210×297 (A4)
材質：上質紙 四六判70kg (81.4g /㎡)
刷色：1C (BLACK)

K

DDC-50

WOZZOO®
by Ohyama

Innenraum • Zuhause

Luftentfeuchter mit Ventilator

DDC-50

Bedienungsanleitung

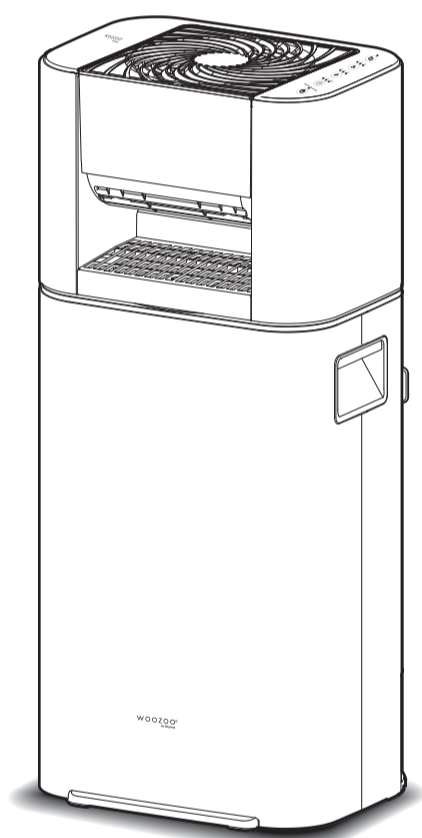

Inhalt

Vorbereitung vor dem Gebrauch

Sicherheitsvorkehrungen.....	2
Platzierung	4
Teile	6

Handhabungsmethoden

Wie benutzt man.....	8
Reinigung und Instandhaltung.....	12

Andere

Defektbehebung	13
Spezifikationen	15
Garantie und Kundendienst.....	15
Garantiekarte.....	Rückseite

IPX1



Sicherheitsvorkehrungen

Um Schaden an Ihnen und anderen Menschen zu vermeiden sowie unnötige Verluste zu vermeiden, lesen und beachten Sie bitte die folgenden **"Sicherheitsvorkehrungen"** vor der Verwendung.

Hier werden die Sicherheitsvorkehrungen in zwei Teilen **"Warnungen"** und **"Achtung"** unterteilt. "Warnungen" und "Achtung" sind wichtige Inhalte dieses Teils, bitte halten Sie die ein.

Bedeutung des Zeichens



Zeigt: die Bedienungen, die beachtet werden



Zeigt: verbotener Bedienungen



Zeigt: die Bedienungen, die betrieht werden müssen



Warnungen

Falsche Bedienung könnte zu Tode oder zu schweren Verletzungen führen.

Korrekte Verwendung von Steckdosen, Netzkabel



Muss durchgeführt werden

- **Reinigen Sie den Staub auf dem Netzstecker regelmäßig**

Die Anhäufung von Staub könnte zu Versagen des Isolators, zum Feuer und zum Stromschlag führen.

- **Vergewissern Sie sich, dass der Stecker eingesteckt ist**

Um einen elektrischen Schlag oder Feuer zu vermeiden, das durch einen Kurzschluss verursacht wird



Den Stecker abziehen

- **Bevor Sie das Produkt reinigen, pflegen oder versetzen, vergewissern Sie sich bitte, dass Sie den Stecker schon aus der Steckdose ziehen**

Um elektrischen Schlag oder Verletzungen zu vermeiden.



Keine feuchten Hände

- **Stecken Sie oder ziehen Sie den Stecker nicht mit den feuchten Händen**

Um elektrischen Schlag, Verbrennungen oder Verletzungen zu vermeiden.



Verboten

- **Beschädigen Sie das Netzkabel nicht**

Do not damage, manipulate, bend by force, drag or twist the power cord, and do not put the heavy things on or stick anything in the power cord. Otherwise it may cause the fire or electric shock due to the damaged power cord.



Verboten

- **Verwenden Sie das Netzkabel nicht im Bündel**
Sonst könnte es wegen der Hitze das Feuer oder Verletzungen verursachen.

- **Beschädigen Sie das Netzkabel nicht**
- **Ziehen Sie das Netzkabel nicht gewaltsam, wenn Sie dieses Produkt versetzen**

Bitte beschädigen, manipulieren, biegen mit Gewalt, ziehen oder verdrehen Sie das Netzkabel nicht und legen Sie keine schwere Gegenstände auf das Netzkabel und stecken Sie nichts in das Netzkabel. Andernfalls kann es aufgrund des beschädigten Netzkabels zu einem Brand oder Stromschlag führen.

- **Wenn die Leistung höher als die Nennleistung der Steckdose und des Stromkabels ist, verwenden Sie das Produkt nicht**

Um Feuerbunst zu vermeiden.

- **Verwenden Sie keinen anderen Wechselstrom als 220-240V~**
Sonst könnte es zum Brand oder Stromunfall führen.

- **Lassen die Kinder keinen Stecker lecken**
Um Stromunfall und Verletzungen zu vermeiden.

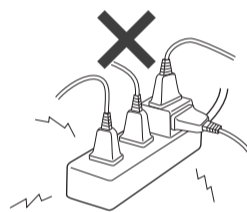

Verboten

- **Legen Sie keine Fremdkörper wie Finger und Metall in den Luftauslass, in den Lufteinlass und in andere Spalten vom Wassertank**

Da dies zu Stromschlägen und Verletzungen führen kann.



Kein Kontakt mit Wasser

- **Verwenden Sie dieses Produkt nicht in der Küche, Badezimmer und anderen feuchten Räumen**

- **Spülen Sie kein Feuchtigkeit in das Produkt oder tauchen Sie den Körper und Stecker nicht ins Wasser**

Um Feuer oder elektronischen Schock zu vermeiden.



Nicht zerlegen

- **Zerlegen, reparieren oder modifizieren Sie die Maschine nicht selbst**

Andernfalls kann es Feuer, elektronischen Schock oder Verletzungen verursachen.

Es ist gefährlich für andere Personen, die als Reparaturtechniker dieses Produkt reparieren. Bitte wenden Sie an das Beschaffungsgeschäft, bei dem Sie es gekauft haben oder das Iris Ohyama Europe B.V. Kundendienstzentrum bezüglich der Reparatur.



Muss durchgeführt werden

- **Dieses Gerät kann von Kindern ab 8 Jahren und Personen mit eingeschränkten physischen, sensorischen oder mentalen Fähigkeiten oder mangelnder Erfahrung und Wissen verwendet werden, wenn sie Aufsicht oder Anleitung erhalten und die damit verbundenen Gefahren kennen. Die Kinder dürfen nicht mit dem Gerät spielen. Reinigung und Wartung dürfen nicht von Kindern ohne Aufsicht durchgeführt werden**



Verboten

- **Verwenden Sie kein Spray (Insektizid, Haarspray, Schmiermittel usw.)**

- **Verwenden Sie das Produkt nicht in der Nähe von der entflammaren Flüssigkeit (Kerosin, Benzin, Verdünner usw.), den Gegenständen mit Feuerhitze (Zigaretten, Räucersäbchen usw.) oder den brennbaren Gegenständen**

- **Verwenden Sie dieses Produkt nicht in der Nähe von Orten, die mit Lampenruß gefüllt sind**
Sonst kann es das Feuer verursachen.



Muss durchgeführt werden

- **Wenn das Netzkabel beschädigt ist, muss es durch den Hersteller, die Kundendienst oder qualifizierten Personen ersetzt werden, um eine Gefährdung zu vermeiden**

- **Vorsicht ist geboten, wenn das Gerät wegen des Austretens von heißem Wasserdampf benutzt wird. Ziehen Sie das Gerät während des Befüllens und Reinigens ab.**

- **Dieses Gerät ist nur zum Trocknen von in Wasser gewaschenen Textilien bestimmt**



Verboten

● **Stellen Sie das Produkt nicht gegenüber dem Ofen und anderen Verbrennungsgeräten**

Um Verspritzen von Feuer, Kohlenmonoxidvergiftung und Feuer wegen der unvollständigen Verbrennung zu vermeiden.

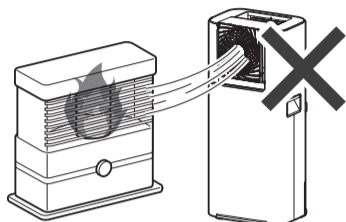

Verboten

● **Decken Sie das Produkt nicht mit dem Tuch, dem Papier oder der Plastiktüte ab, während Sie es benutzen**

Um Feuerbrunst wegen der Hitze zu vermeiden.

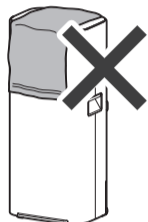

Verboten

● **Decken Sie das Produkt nicht mit dem Tuch, dem Papier oder der Plastiktüte ab, während Sie es benutzen**

- **Verwenden Sie das Gerät nicht an Orten mit viel Staub und Pulver**

Sonst wird Feuer oder Brand verursacht.



Verboten

- **Bitte verwenden Sie das Produkt nicht im Freien**
- **Verwenden Sie es nicht in der Nähe von Objekten wie Fensterdekoration, die den Windfluss behindern könnten**



Den Stecker abziehen

● **Stoppen Sie sofort die Verwendung des Produkts und schalten das Gerät aus und ziehen den Netzstecker aus der Steckdose, wenn die Anomalität oder Defekt auftritt**

Andernfalls kann Räucherung, Feuer oder Stromschlag entstehen.

(Beispiele für die Abnormität)

- **Abnormale Geräusche oder seltsame Gerüche**
- **Überhitzung des Netzsteckers und des Netzkabels**
- **Die Stromversorgung wird beim Bewegen des Netzkabels abrupt unterbrochen**
- **Die Maschine stoppt von Zeit zu Zeit**
- **Sie können einen elektrischen Schock spüren, wenn Sie das Gerät berühren**

→ Hören Sie auf, das Gerät zu benutzen und wenden Sie sich an das Beschaffungsgeschäft, bei dem Sie es gekauft haben oder an das Iris Ohyama Europe B.V. Kundendienstzentrum.

Korrekte Entsorgung dieses Produkts



- **Diese Markierung zeigt an, dass dieses Produkt nicht mit dem Hausmüll in der gesamten EU zu entsorgen. Um mögliche Schäden für die Umwelt oder die menschliche Gesundheit durch unkontrollierte Abfallentsorgung zu vermeiden, recyceln Sie diese verantwortungsvoll, um die nachhaltige Wiederverwendung von Materialien zu fördern. Um Ihr gebrauchtes Gerät zurückzusenden, verwenden Sie bitte das Rückgabe- und Sammelsystem oder wenden Sie sich an den Händler, bei dem das Produkt gekauft wurde. Sie können dieses Produkt für Umweltfreundlichen Recycling zuführen.**



Achtung

Falsche Bedienung könnte leichte Verletzung oder Beschädigung des Produktes verursachen.

Beim Bewegen



Verboten

● **Ziehen Sie das Produkt nicht, wenn Sie es versetzen**

Um Schaden von Tatami und von Boden zu vermeiden. Bitte heben Sie das Produkt, wenn der Boden leicht zu beschädigen oder der Teppich mit langen Haaren ist.

● **Wenn Sie das Produkt versetzen, halten Sie bitte den Luftzirkulationsflügel**

Halten Sie den Griff bei der Bewegung fest. Um Verletzung, Beschädigung des Produktes, Stromschlag und Feuerbrunst zu vermeiden.



Muss durchgeführt werden

● **Bitte ziehen Sie den Stecker aus und gießen das Wasser vom Wassertank aus, wenn Sie das Produkt versetzen möchten**

Um Stromschlag, Feuerbrunst oder Verschmutzung der Umgebung wegen des Wasseraustrittes zu vermeiden.



Verboten

● **Während Sie das Produkt verwenden, verwenden Sie keinen Raucherinsektizid gleichzeitig**

Sonst kann der Innenteil des Entfeuchters das Medikament bewahren und danach wird das Medikament wieder freigelassen, so ist nicht gut für die Gesundheit. Verwenden Sie das Produkt nach Luftwechsel, wenn Sie vorher Insektizid benutzt haben.



Muss durchgeführt werden

● **Stellen Sie das Produkt auf eine stabile Ebene**

Um Verletzung oder Beschädigung des Produktes wegen des Abfalls des Produktes zu vermeiden.



Verboten

● **Lassen Sie Personen, die mit dem Produkt nicht vertraut sind, z. B. Kinder, es nicht benutzen oder es nicht berühren**

- **Sitzen Sie bitte nicht auf dem Produkt**

Um Stromschlag und Verletzungen zu vermeiden.



Verboten

● **Üben Sie keinen starken Kraft auf das Produkt aus**

Um Defekt, Feuerbrunst und Stromschlag zu vermeiden.



Verboten

● **Lassen Sie den Wind nicht lange direkt auf den Körper aufschlagen**

Achten Sie besonders auf die kleinen Kinder und die Ältesten. Das ist nicht gut für die Gesundheit.

● **Lassen Sie den Wind nicht direkt auf die Pflanzen und Tiere aufschlagen**

Da er sonst Schaden anrichten kann.



Verboten

● **Heben Sie die Boje nicht**

Sonst kann das Produkt nicht weiter richtig laufen und das aus dem Wassertank überfließende Wasser verschmutzt die nahe Gegenstände.

● **Verwenden Sie das Produkt nicht, wenn der Netzdeckel des Lufteinlasses und Wassertank nicht installiert werden**

Um Verletzung, Stromschlag und Feuerbrunst zu vermeiden.

Sicherheitsvorkehrungen Hinzufügung



Verboten

- **Verwenden Sie das Produkt nicht für Bewahrung von Lebensmittel, medizinische Droge, Kunstartikel, akademischen Materialien und andere Verwendungszwecke**
Um die Qualitätsverlust der bewahrten Gegenständen zu vermeiden. Dieses Produkt ist ein Haushaltgerät, verwenden Sie das Produkt nicht für andere Verwendungszwecke.
- **Das Entfeuchtungswasser kann man nicht trinken und nicht für Zucht und Anbau benutzen**
Um Gesundheitsproblem und andere Schaden zu vermeiden.



Den Stecker abziehen

- **Beim Ausziehen des Steckers fassen Sie den Stecker, statt einfach das Stromkabel zu ziehen**
Andernfalls könnte es zu Feuer oder Stromschlag aufgrund des beschädigten Stromkabels führen.
- **Ziehen Sie den Stecker aus, wenn Sie es für längere Zeit nicht benutzen**
Andernfalls könnte es zu Feuer und Stromschlag aufgrund der Alterung der Isolierung.

Platzierung

Wäschetrocknungsentfeuchter

Die Wäsche im Innenraum zu trocknen dauert sehr lang. Wenn Sie die Wäsche lange draußen hängen, dann kann die Wäsche wieder die Feuchtigkeit inhalieren. Inzwischen kann die Bakterien und seltsam Geruch verursacht werden.

Außerdem kann der Boden und Tatami den verdampfte Wasserdampf inhalieren und Kondensation an der Wand und Fenster entstehen.

Wäschetrocknungsentfeuchter weht das trockene Wind direkt auf die Wäsche, damit die Wäsche schnell trocken sein kann. Außerdem kann dieser Entfeuchter den Wasserdampf entfernen, bevor der verdampfte Wasserdampf an andere Orte bewegen, um Schimmelpilz und Kondensation zu vermeiden.

Entfeuchtungsstruktur

Dieses Produkt ist ein Rotationsentfeuchter.

- ① Die Entfeuchtungswindrad adsorbiert die Feuchtigkeit der inhalierte Luft und das trockene Wind wird wieder draußen geweht.
- ② Die Entfeuchtungswindrad wird durch Heizkörper erhitzt, damit adsorbierter Dampf in den Wärmeaustauscher bewegen.
- ③ Der Dampf wird im Wärmeaustauscher gekühlt und kondensiert zu Wassertropf. Der Wassertropf wird im Wassertank bewahrt.

Bevor Sie die Windrichtung verstellen, legen Sie zuerst das Produkt gegenüber der Wäsche.

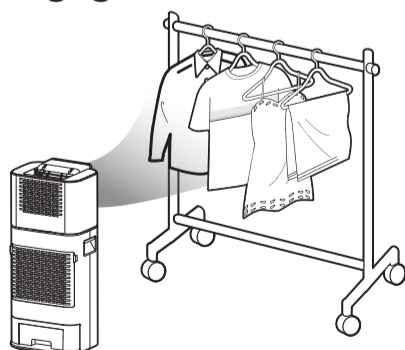

- ※Über Schwenkkopf, lesen Sie folgende Seiten.
- ※Lesen Sie Seite 5 "Gebrauchsdreh".

Sicherheitsvorrichtung läuft an, wenn das Produkt umkippt

Die Sicherheitsvorrichtung schaltet den Netzschluss während des Umkippens automatisch aus, damit es sicher sein.

Wenn das Produkt umkippt oder Erschütterung bemerkt, dann kann der Betrieb automatisch gestoppt werden.

Wenn die obige Situation passiert ist, überprüfen Sie bitte, ob es Anomalie gibt, stellen Sie das Produkt auf eine stabile Oberfläche und starten das Produkt wieder.

Tank Full / Not Inserted



Blinkt

Raumtemperatur steigt

Dieses Produkt ist kein Klimaanlage.

Die Raumtemperatur steigt, wenn Sie das Produkt in einem luftdichten Zimmer verwenden.

Wegen der Wärme von Sonneneinstrahlung und anderen Elektrogeräten steigt die Raumtemperatur leichter.

Nach der Verwendung bläst das Produkt

Nach der Entfeuchtung bläst das Produkt noch etwa 4 Minuten, um Innenteil zu kühlen.

Beim Blasen stecken Sie keinen Stecker aus.

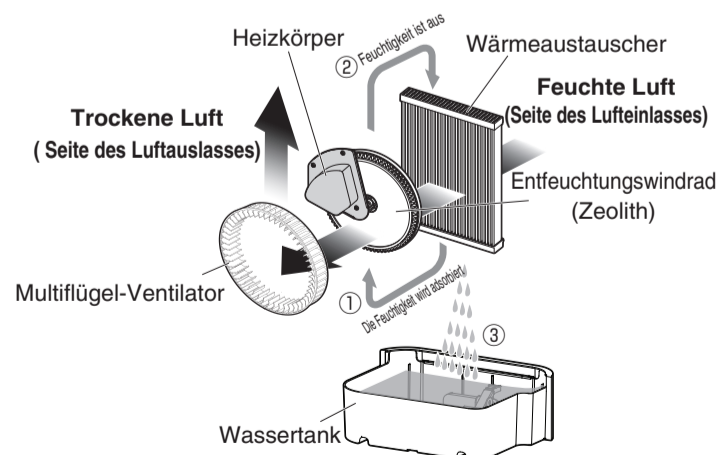

Platzierung Hinzufügung

■ Vorsichtsmaßnahmen für den Gebrauch

- **Verwenden Sie das Produkt nicht direkt unter der Sonneneinstrahlung oder in der Nähe von Heizgeräten.**

Andernfalls kann es zu Deformationen, Farbveränderungen oder Fehlfunktionen führen.

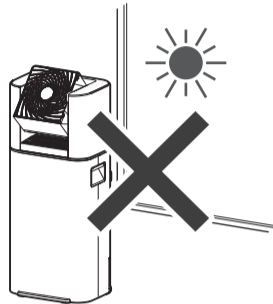

- **Diese Entfeuchtung ist nur für Innenraum, verwenden Sie das bitte nicht im Freien**

- **Verwenden Sie das Produkt nicht in der Nähe von Radio oder Fernseher**

Sonst kann das Rauschen im Radio oder Fernseher verursachen.

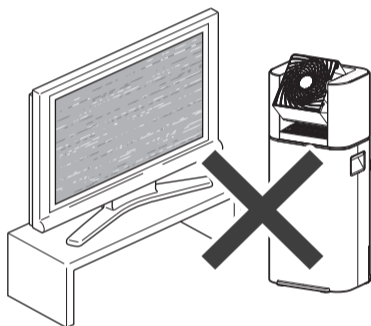

Einstellung

- **Platzieren Sie das Produkt weit von dem Vorhang, der Wand und den Möbeln mit der im Bild dargestellten Entfernung.**

Um Defekte aufgrund der Hitze zu vermeiden.

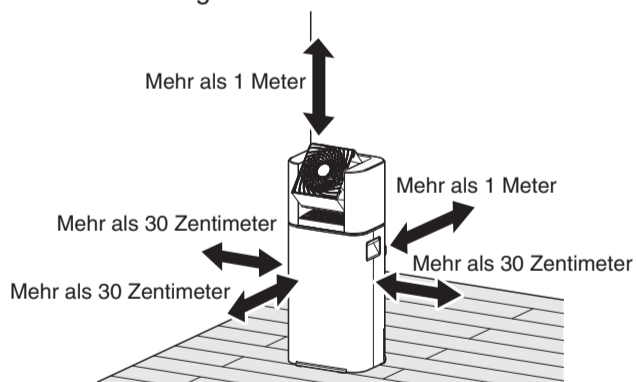

- **Verwenden Sie das Produkt im luftdichten Zimmer.** Sonst kann der Effekt der Entfeuchtung wegen des Temperaturunterschieds reduzieren.

■ Gebrauchsdreh

Richtung des Luftzirkulationsventilators

- Stellen Sie die passende Oben- oder Untenrichtung des Luftzirkulationsventilators und Schwenkwinkel(50°) ein, um die Luft und Wäsche zu trocknen.

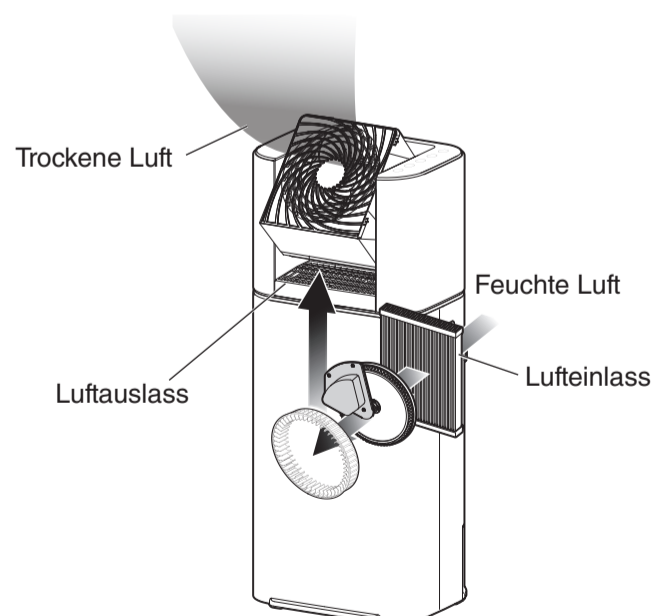
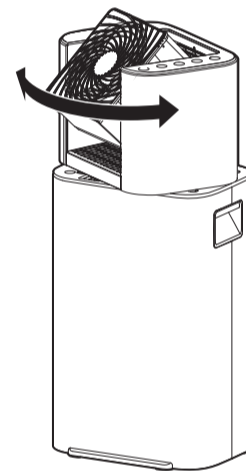
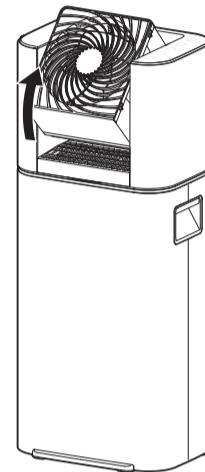

Teile

■ Vorderseite

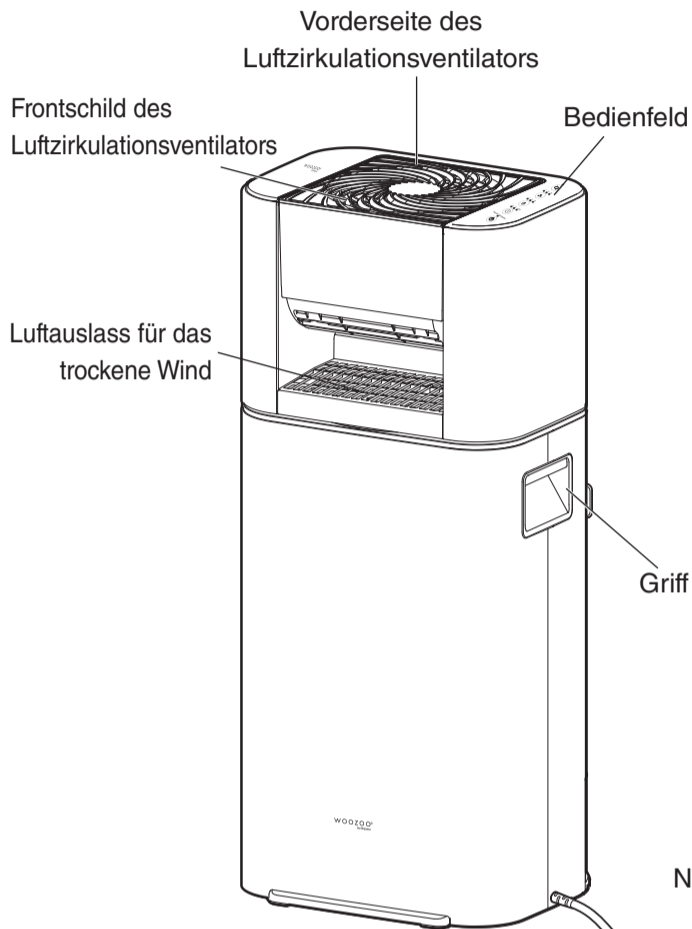

■ Rückseite

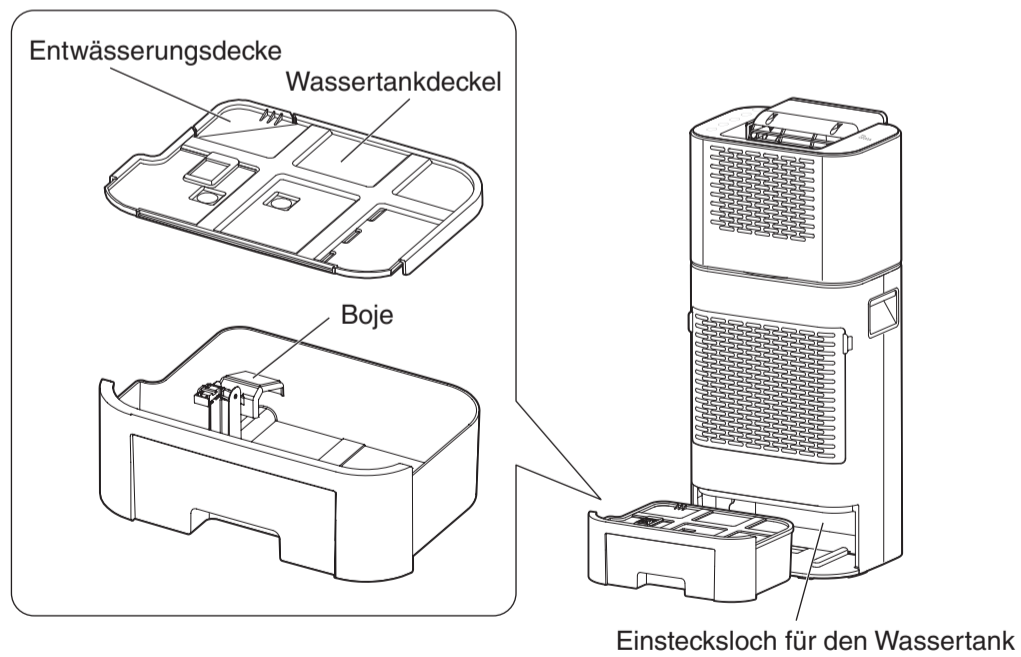
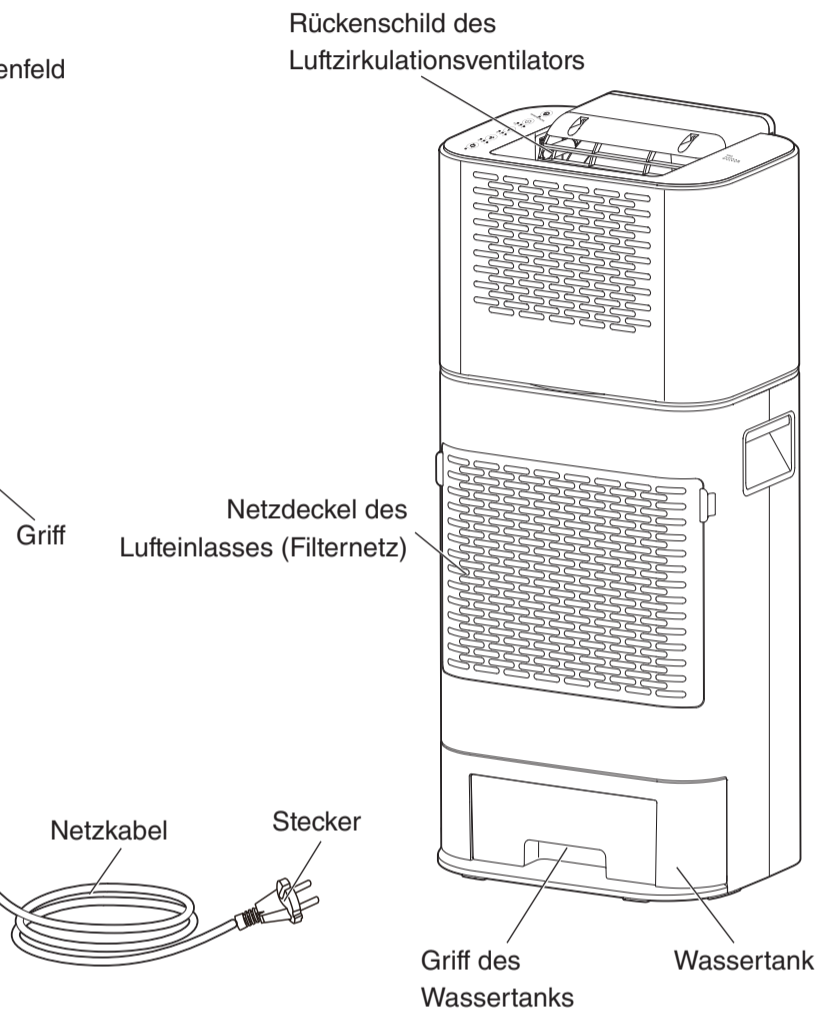

■ Bedienfeld

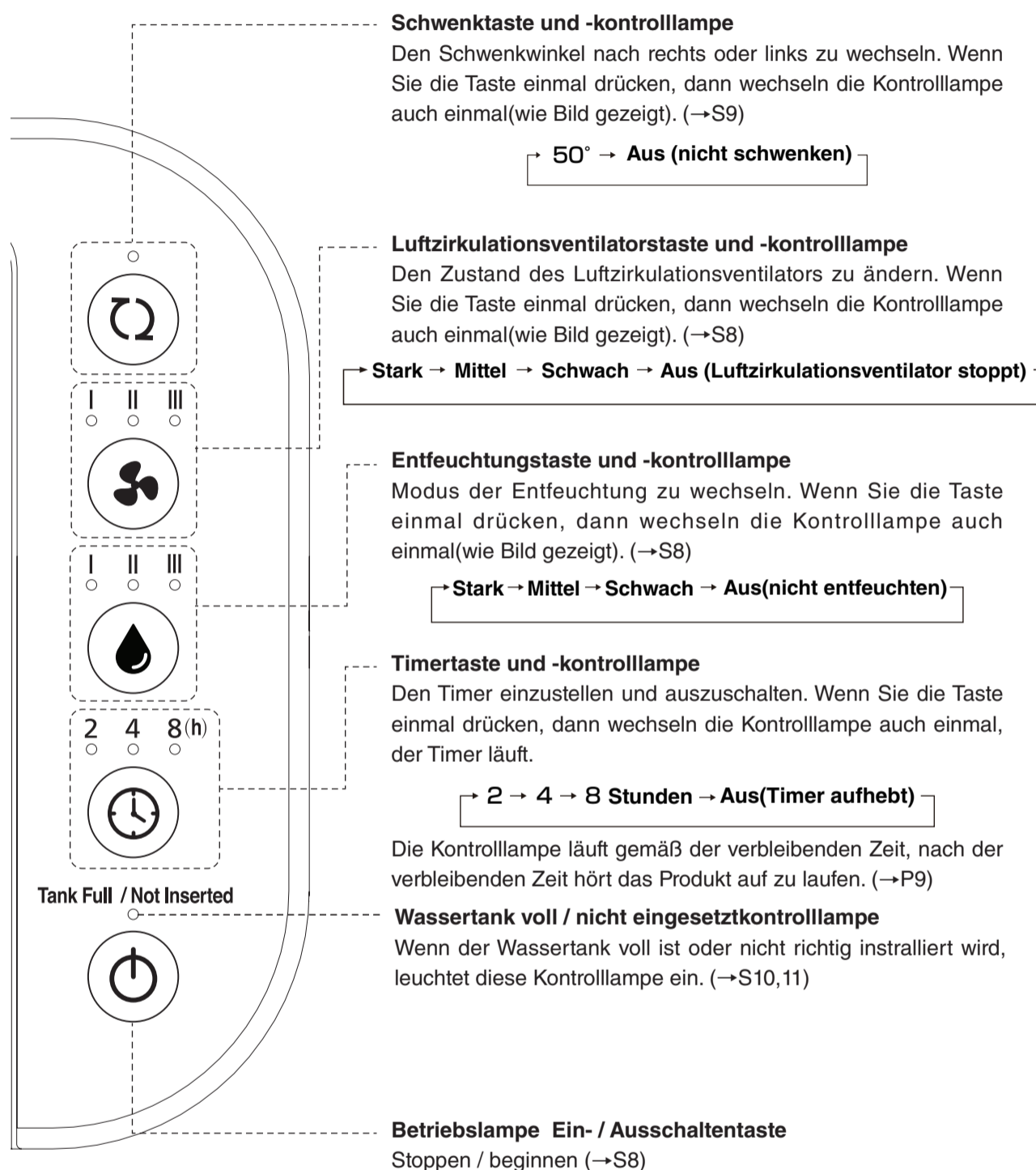

Bedienfeld ist beim Berühren-Modus.

- Wenn Sie mit nasser oder dreckiger Hand den Bedienfeld drücken und das Produkt nicht läuft, wischen Sie den Bedienfeld mit weichem und trockenem Tuch.
- Das Produkt kann wegen der Temperatur der Umgebung, Gebrauchsmethode des Benutzers und Elektrogeräte geändert werden.
- Bitte drücken Sie den Bedienfeld richtig. Das Produkt läuft nicht, wenn Sie zu kurz oder schief drücken. In diesem Fall hebt der Finger und noch mal drücken.

Wie benutzt man

- Legen Sie bitte fest, ob der Wassertank richtig im Hauptkörper installiert wird. Wenn nicht, dann leuchtet die Wassertank voll / nicht eingesetztkontrolllampe und das Produkt läuft nicht.

1 Stecken Sie den Netzstecker in die Steckdose

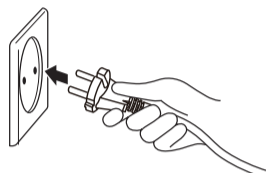

2 Drücken Sie die Ein- / Ausschaltentaste

- Wenn Sie letztes Mal den Netzstecker nicht aus der Steckdose ziehen, führen das Produkt den vorherigen eingestellten Modus aus.

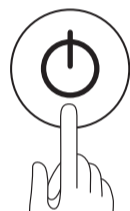

3 Wählen Sie bitte den Modus

- Wenn Sie die Entfeuchtungstaste einmal drücken, dann wechselt der Modus der Entfeuchtungsstärke auch einmal.



→ Stark → Mittel → Schwach → Aus(nicht entfeuchten)

- Wenn Sie die Luftzirkulationsventilatorstaste einmal drücken, dann wechselt die Windstärke auch einmal.

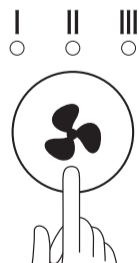

→ Stark → Mittel → Schwach → Aus (Luftzirkulationsventilator stoppt)

- Wenn Sie das Produkt während des Schwenkzustands stoppen, renkt Luftzirkulationsventilator ein und das Produkt stoppt. Bei Einrenken glimmern alle Schwenkskontrolllampen.

Um die Maschine zu stoppen

Drücken Sie die Ein- / Ausschaltentaste



- Das Produkt stoppt, alle Kontrolllampen sind aus.
- ※ Nach der Entfeuchtung bläst das Produkt noch etwa 4 Minuten, um Innenteil zu kühlen, beim Blasen stecken Sie keinen Stecker aus. Bei diesem Zustand glimmern alle Entfeuchtungskontrolllampen. Stecken Sie bitte keinen Stecker aus.



- ※ Ohne Betrieb für 12 Stunden wird das Gerät automatisch ausgeschaltet.
- ※ Wenn Entfeuchtungsflügel und Luftzirkulationsventilator gleichzeitig für 30 Sekunden stoppen, wird das Gerät automatisch ausgeschaltet.

Schwenkkopf

Links und rechts

- Die Kontrolllampe leuchtet, Luftzirkulationsventilator schwenkt. Wenn Sie die Schwenkstaste einmal drücken, dann wechselt der Schwenkwinkel auch einmal.

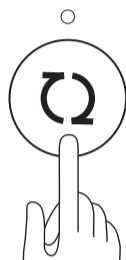

→ 50° → Aus (nicht schwenken)

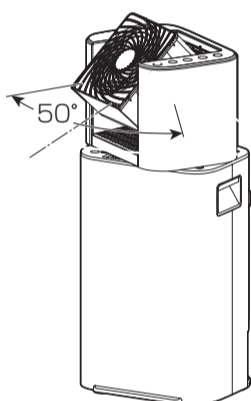

- Wenn Sie Schwenkszustand stoppen, renkt der Luftzirkulationsventilator ein.
- Beim Einrenken glimmern alle Kontrolllampen.

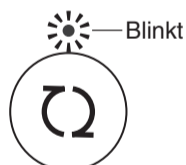

- Stellen Sie den Schwenkwinkel von links / rechts nicht manuell ein.

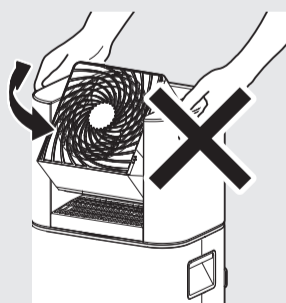

Oben und unten

- Sie können den Winkel von oben / unten bis auf 90° einstellen.

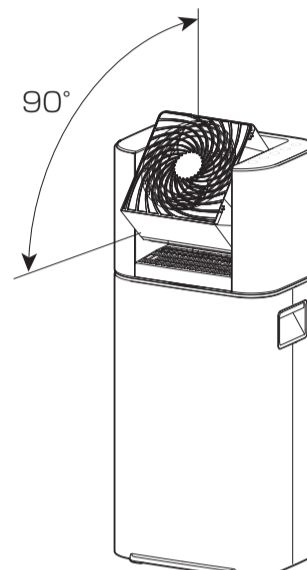

Timing

Drücken Sie die Timmertaste, nach eingestellte Zeit wird das Gerät automatisch ausgeschaltet.

- Immer wenn Sie die Timmerstaste drücken, wechseln die Kontrolllampen nacheinander wie im Bild gezeigt, Timing beginnt.

2 4 8 (h)



→ 2 → 4 → 8 Stunden → Aus(Timer aufhebt)

- Die Kontrolllampe läuft gemäß der verbleibenden Zeit.
- ※ Wenn der Wassertank voll ist oder nicht installiert wird, dann leuchtet die Wassertank voll / nicht eingesetztkontrolllampe und das Produkt läuft nicht. Wenn Sie das Wasser aus dem Wassertank tun und den Wassertank richtig im Hauptkörper installieren, dann funktioniert der Timer weiter mit der Zeit, in der das Produkt stoppt.
- ※ Wenn Sie Ein- / Ausschaltentaste drücken oder Stecker aus der Steckdose ziehen, dann hebt Timer auf.

Wie benutzt man Hinzufügung

■ Einschalten der Kontrollleuchte Wassertank voll / nicht eingesetzt

Tank Full / Not Inserted

Anzünden

- Wenn der Wassertank voll ist, ertönt der Alarm und leuchtet die Wassertank voll / nicht eingesetztkontrolllampe.
- Tun Sie das Wasser aus dem Wassertank und installieren den Wassertank richtig im Hauptkörper, dann funktioniert das Produkt weiter im vorherigen Zustand.

Methode für Entwässerung

1 Nehmen Sie den Wassertank langsam ab

- Um Verschüttung des Wassers zu vermeiden, drücken Sie den Hauptkörper mit einer Hand, nehmen Sie den Wassertank langsam mit der anderen Hand ab.
- ※ Wenn es Wasser im Innenteil des Hauptkörpers gibt, wischen Sie bitte.

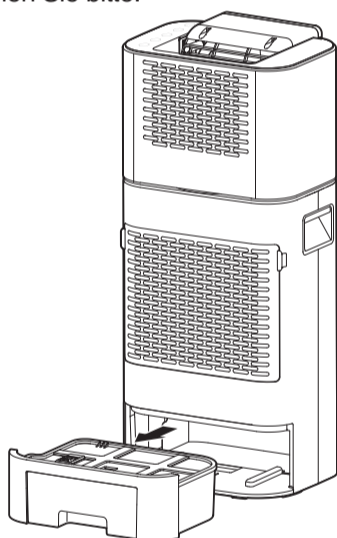

Achtung

- Nach der Entfeuchtung bläst das Produkt noch etwa 4 Minuten, um Innenteil zu kühlen. Unmittelbar nach dem Betrieb kann das Wasser vom Wärmeaustauscher tropfen. Beim Blasen nehmen Sie den Wassertank nicht aus und stecken Sie keinen Stecker aus.

2 Wasser abgießen

- Die Entwässerungsdecke des Wassertankdeckels öffnen und Wasser abgießen.

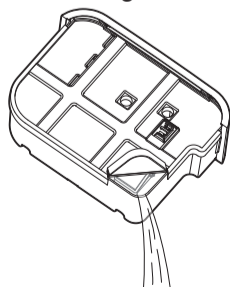

3 Installieren Sie den Wassertank in dem Hauptkörper

- Bevor Sie den Wassertank in dem Hauptkörper installieren, installieren Sie zuerst den Wassertankdeckel fest.

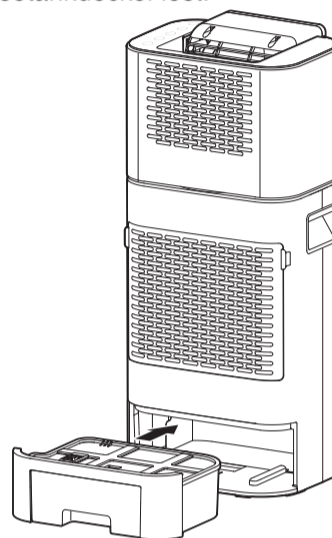

- Wenn Sie den Wassertank falsch installieren, laufen das Produkt nicht.



Achtung

- Bei der Installation des Wassertanks lassen Sie keine Lücke hinter, um Verschüttung des Wassers zu vermeiden
- Gießen Sie regelmäßig das Wasser vom Wassertank ab. Um Bakterien und seltsamen Geruch zu vermeiden.

■ Die Kontrolllampen leuchten/ glimmer

Wenn das Produkt anormale Temperatur bemerkt, leuchten alle Entfeuchtungskontrolllampen oder Kontrolllampen von Luftzirkulationsventilator, der Betrieb stoppt.

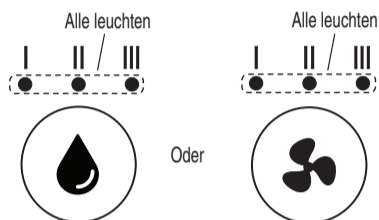

Wenn die Kontrolllampen leuchten, ziehen Sie den Stecker aus der Steckdose, stecken Sie den nach 5 Sekunden wieder in die Dose. Wenn die Kontrolllampe auch nicht aus sind, prüfen Sie wie folgend nach.

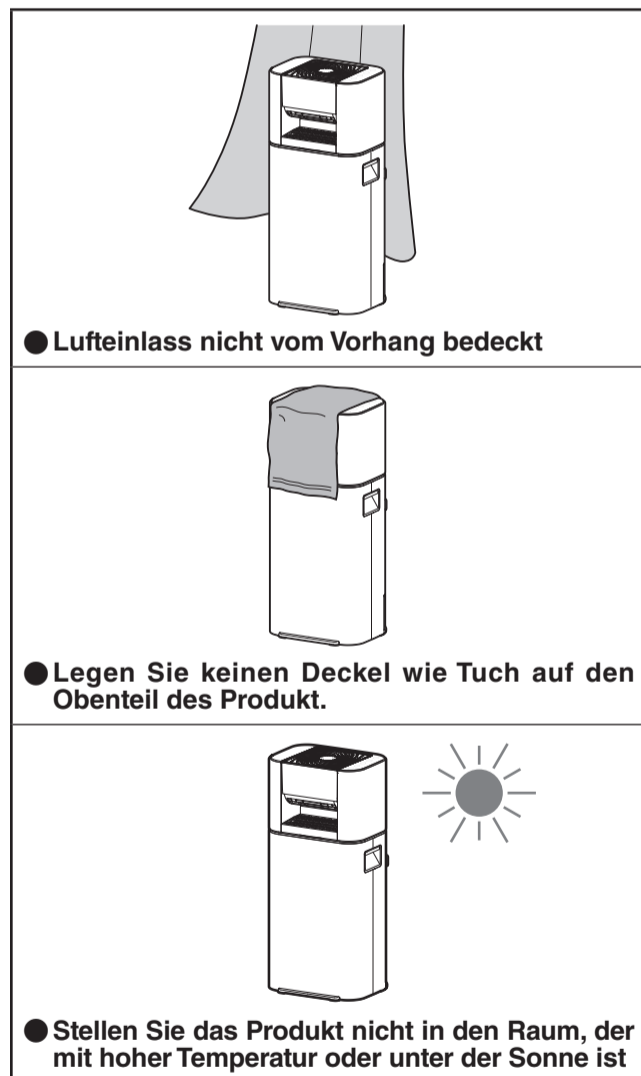

- Wenn es Deckel gibt, nehmen Sie bitte weg und ziehen den Stecker aus. Lassen Sie das Produkt im Schatten 1 bis 2 Stunden kühlen, dann stecken den Stecker wieder in die Steckdose, um den Betrieb zu starten.
- Nach der Prüfung leuchten die Kontrolllampe noch, dann wenden Sie bitte an Verkaufsshop oder Iris Ohyama Europe B.V. Kundendienstzentrum.

■ Bewegungsmethode

- Wenn Sie das Produkt versetzen möchten, schalten Sie zuerst das Produkt aus, warten Sie einen Moment, nehmen Sie den Wassertank ab und entwässern.
- Bitte halten Sie den linken und rechten Griff, um das Produkt anzuheben, damit das Produkt nicht umkippen.

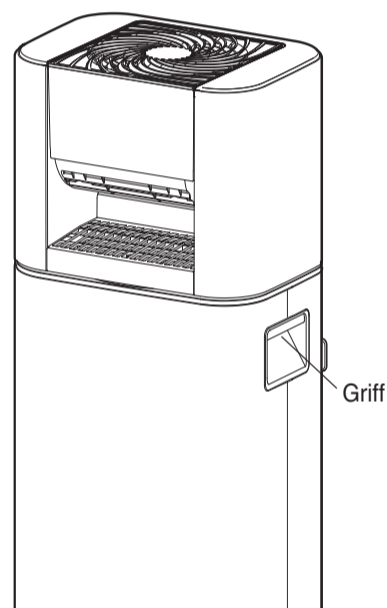

Reinigung und Instandhaltung



Achtung

- Vergewissern Sie sich, dass Sie den Stecker vor der Reinigung aus der Steckdose ziehen.
- Stecken Sie oder ziehen Sie den Stecker nicht mit den feuchten Händen.

■ Reinigung und Wartung des Filternetzes Einmal pro Monat

1 Das Produkt ist ausgefallen, lassen Sie das Wasser vom Wassertank aus

2 Ziehen Sie den Griff des Lufteinlasses nach außen, nehmen den Netzdeckel ab

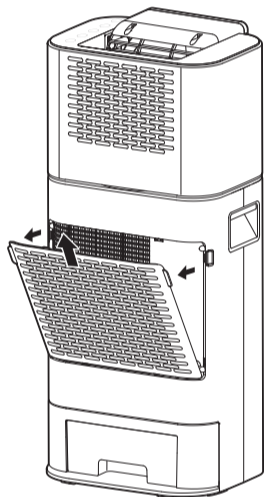

3 Verwenden Sie den Staubsauger, um den Netzdeckel des Lufteinlasses und den Hauptkörper zu reinigen

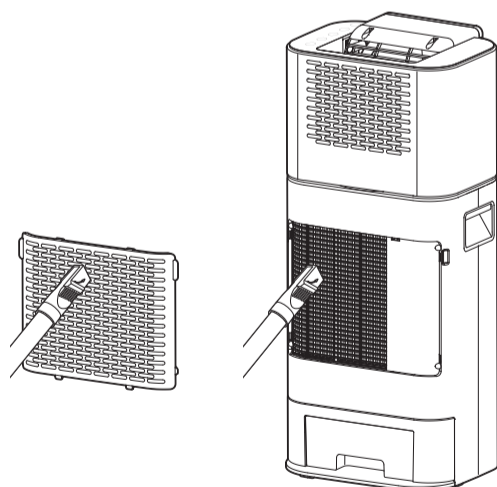

- Wenn der Saugkopf eine Bürste ist, passen Sie bitte auf, um Beschädigung des Netzdeckels zu vermeiden.

4 Installieren Sie den Netzdeckel des Lufteinlasses

- Stecken Sie die Wölbung des Unterteils vom Netzdeckel in den Hauptkörper ein, dann schieben den Oberteil.

■ Reinigung und Wartung des Wassertanks

Einmal pro Monat

1 Nehmen Sie den Wassertank ab, gießen das Wasser aus

- Lesen Sie Seite 10 und folgen Sie die Schritte.

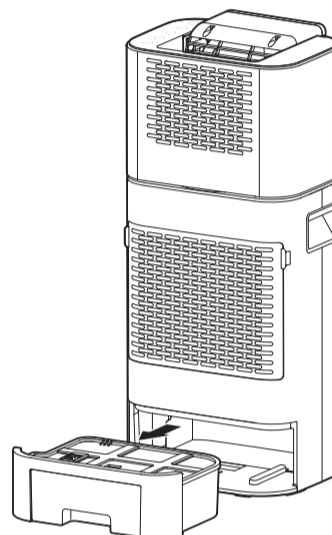

2 Spülen Sie den Wassertank und Wassertankdeckel sauber

- ※ Lassen Sie die Boje nicht schief sein.

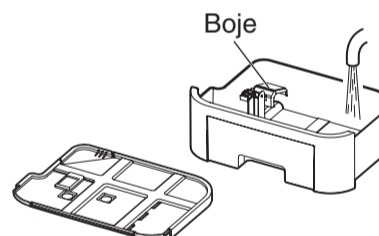

3 Bedecken Sie den Wassertankdeckel nach dem Entfernen von Wasser und installieren Sie den Wassertank auf dem Hauptkörper

- ※ Lassen Sie die Boje nicht schief sein.

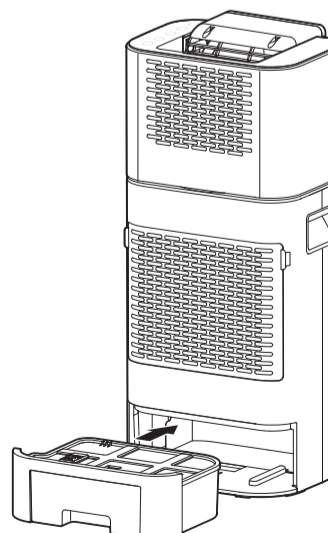

Defektbehebung

Bitte lesen Sie die folgenden Schritte sorgfältig, bevor Sie das Gerät zur Reparatur senden und bestätigen, ob die Abnormalität durch folgende Ursachen verursacht wird.

Status	Mögliche Ursache	Problemumgehung
Nicht betrieben	<ul style="list-style-type: none"> Stecker nicht richtig in Steckdose eingesteckt 	<ul style="list-style-type: none"> Bitte stecken Sie den Netzstecker fest in die Steckdose.
Hör auf zu laufen	<ul style="list-style-type: none"> Ohne Betrieb für 12 Stunden wird das Gerät automatisch ausgeschaltet Wenn Entfeuchtungsflügel und Luftzirkulationsventilator gleichzeitig für 30 Sekunden stoppen, wird das Gerät automatisch ausgeschaltet 	<ul style="list-style-type: none"> Das ist kein Defekt, drücken Sie erneut die Ein/Ausschaltentaste.
Betrieb gestoppt (volles Wasser / kein Tanklicht blinkt)	<ul style="list-style-type: none"> Sicherheitsvorrichtung läuft an, wenn das Produkt umkippt 	<ul style="list-style-type: none"> Bitte stellen Sie das Produkt an den horizontalen und stabilen Stellen auf und dann drücken Sie die Ein/Ausschaltentaste.
Kein Betrieb (volles Wasser / kein Tanklicht ist an)	<ul style="list-style-type: none"> Der Wassertank ist voll 	<ul style="list-style-type: none"> Gießen Sie das Wasser aus dem Wassertank ab.
	<ul style="list-style-type: none"> Der Wassertank wird nicht richtig installiert 	<ul style="list-style-type: none"> Installieren Sie den Wassertank richtig in den Hauptkörper.
	<ul style="list-style-type: none"> Boje im Wassertank ist schief 	<ul style="list-style-type: none"> Stellen Sie die Boje richtig ein.
Funktioniert nicht (Anzeige für Entfeuchtungslampe oder Luftzirkulationslüfter leuchtet auf)	<ul style="list-style-type: none"> Überhitzung des Innenteils von Hauptkörper 	<ul style="list-style-type: none"> Nehmen Sie die Gegenstände weg, die den Lufteinlass und Luftauslass bedecken. Stellen Sie das Produkt nicht in den Raum, der mit hoher Temperatur oder unter der Sonne ist. Lassen Sie das Produkt im Schatten 1 bis 2 Stunden kühlen, dann stecken den Stecker wieder in die Steckdose, um den Betrieb zu starten.
Feuchtigkeit sinkt nicht	<ul style="list-style-type: none"> Zimmer ist zu groß 	<ul style="list-style-type: none"> Verwenden Sie das Produkt im passenden Zimmer.
	<ul style="list-style-type: none"> Die Tür und Fenster werden häufig geöffnet Die Tür und Fenster sind offen 	<ul style="list-style-type: none"> Bitte reduzieren Sie die Anzahl der Türöffnung und-Schließung Machen Sie die Tür und Fenster zu.
	<ul style="list-style-type: none"> Sie verwenden gleichzeitig andere Heizgeräten wie Ölheizung, die Wasserdampf ausstoßen kann 	<ul style="list-style-type: none"> Benutzen Sie keine Heizgeräten, die Wasserdampf ausstoßen können.
Die Entfeuchtung reduziert	<ul style="list-style-type: none"> Das Filternetz ist verstopft 	<ul style="list-style-type: none"> Nehmen Sie den Netzdeckel des Lufteinlasses (Filternetz) ab und reinigen den mit Staubsauger.
	<ul style="list-style-type: none"> Der Lufteinlass oder Luftauslass wird verstopft 	<ul style="list-style-type: none"> Nehmen Sie die Gegenstände weg, die den Lufteinlass und Luftauslass bedecken.
	<ul style="list-style-type: none"> Die Temperatur ist hoch und die Feuchtigkeit ist niedrig. Die Temperatur und Feuchtigkeit sind niedrig 	<ul style="list-style-type: none"> Die Entfeuchtung reduziert, wenn die Temperatur steigt und die Feuchtigkeit sinkt oder die Temperatur und Feuchtigkeit sinken.

Defektbehebung Hinzufügung

Wenn der Lärm bei dem Betrieb laut ist	● Der Filternetz ist verstopft	● Nehmen Sie den Netzdeckel des Lufteinlasses (Filternetz) ab und reinigen den mit Staubsauger.
	● Nicht horizontal plaziert	● Bitte stellen Sie das Produkt an den horizontalen und stabilen Stellen auf.
Der Boden ist nass	● Nicht horizontal plaziert	● Bitte stellen Sie das Produkt an den horizontalen und stabilen Stellen auf
	● Während der Bewegung bleibt das Wasser noch im Wassertank	● Gießen Sie das Wasser aus vor der Bewegung.
	● Die Boje ist schief	● Installieren Sie die Boje richtig.
	● Nach der Verwendung den Wassertank unmittelbar abnehmen	● Warten Sie, bis der auf dem Wärmeaustauscher bleibende Wassertropfen weg ist, dann können Sie das Produkt versetzen.
	● Der Wassertankdeckel wird nicht richtig installiert	● Installieren Sie den Wassertankdeckel richtig.
Während des Betriebs steigt die Raumtemperatur	● Die Temperatur steigt wegen der Hitze, wenn Sie das Produkt in einem luftdichten Raum kontinuierlich benutzen	● Gemäß der Entfeuchtungsstruktur ist das keine Anormalität.
Während des Betriebs gibt es Hitze	● Der Heizkörper des Innenteils läuft	● Keine Anormalität.
Der Luftzirkulationsventilator stoppt, es gibt noch Wind. (Flügel dreht)	● Die Entfeuchtung läuft immer	● Zum vollständigen Anhalten muss der Entfeuchtungsmodus ausgeschaltet oder der Stromnetz ausgeschaltet werden. (Nach etwa 4 Minuten Blasen wird das Produkt ausgeschaltet)
Die Entfeuchtung stoppt, es gibt noch Wind. (Flügel des Luftzirkulationsventilators dreht)	● Nach der Entfeuchtung bläst das Produkt noch etwa 4 Minuten, um Innenteil zu kühlen	● Keine Anormalität. Warten Sie 4 Minuten mit Geduld.
	● Der Luftzirkulationsventilator läuft immer	● Zum vollständigen Anhalten muss der Luftzirkulationsventilatorsmodus ausgeschaltet oder der Stromnetz ausgeschaltet werden.

Wenn Sie das Problem noch nicht lösen

Wenden Sie sich an Verkaufsshop oder Iris Ohyama Europe B.V.-Kundendienstzentrum.



Warnungen

- Bitte zerlegen, reparieren oder bauen Sie das Produkt nicht selbst um

Verfügung

- Bitte entsorgen Sie das Produkt und die Verpackungsmaterialien gemäß den lokalen kommunalen Vereinbarungen.

Spezifikationen

Nennspannung	220-240V~
Nennfrequenz	50Hz
Nennleistung	590W
Schutz gegen elektrischen Schlag	Class II
Nennentfeuchtungsfähigkeit	4.5L/Tag
Standard der Entfeuchtungsfläche (etwa)	21m ²
Volumen des Wassertanks (etwa)	2.5L
Verwendungstemperatur (etwa)	0-40°C
Länge des Netzkabels (etwa)	1.7m
Produktgröße (etwa)	W287×D234×H640 mm
Gewicht des Produkts (etwa)	7.8kg

※Nennentfeuchtungsfähigkeit bedeutet die Entfeuchtungsmenge eines Tages (24 Stunden) bei 20°C und bei relativer Luftfeuchtigkeit 80%.

※Spezifikationen des Produktes können ohne vorherige Ankündigung geändert werden.

Über die Reduzierung der Leistung von Standby

Wenn das Produkt an die Steckdose angeschlossen wird, verbraucht die Schaltung 0.4 W für Standby. Um die Energie zu sparen, ziehen Sie den Stecker aus, wenn Sie das Produkt nicht benutzen.

Garantie und Kundendienst

Lesen Sie das Folgende sorgfältig durch.

■ Garantiekarte

Fragen Sie beim Kauf nach einer Garantiekarte.

Während der Garantiezeit, wenn Sie die Garantiekarte nicht vorweisen können, müssen Sie die Reparaturkosten übernehmen. Bitte bewahren Sie die Garantiekarte gut auf.

■ Innerhalb der Gewährleistungsfrist

Garantiezeitraum: Der in der Garantiekarte angegebene Zeitraum (Rückseite).

Für den während der Garantiezeit aufgetretenen Fehler repariert das Unternehmen das Produkt auf der Grundlage der „Garantie“ kostenlos.

■ Außerhalb der Garantiezeit

Bitte wenden Sie sich an den Verkaufsshop oder das Iris Ohyama Europe B.V. Sie müssen die entsprechenden Reparaturkosten bezahlen.

■ Aufbewahrungsdauer von Teilen

Wenn die zugehörigen Produkte nicht mehr produziert werden, beträgt die Haltezeit wichtiger Teile 2 Jahre. Leistungsteile sind Teile, die zur Aufrechterhaltung der Funktionalität dieses Produkts erforderlich sind.

■ Kundendienst

Bitte kontaktieren Sie das Verkaufsbüro für weitere Kundendienstleistungen.

Luftentfeuchter mit Ventilator DDC-50**Garantiekarte**

Wenn das Produkt in der folgenden Zeit ausfällt, gewährt das Unternehmen seit dem Kaufdatum kostenlose Wartung gemäß der folgenden Garantie.

Kaufdatum※			Garantiezeitraum		
Jahr	Monat	Tag	Ab dem Kaufdatum: 2 Jahre		
Kunde	Namen		Verkaufsshop	Adresse und Filialname	
	Adresse und Postleitzahl				
Telefon. () -			Telefon. () -		

Hinweis für Verkaufsshop: Bitte geben Sie die Garantiekarte an den Kunden, nachdem Sie den Inhalt der Spalte ※ ausgefüllt haben.

Garantie

1. Wenn Sie das Produkt in Übereinstimmung mit den Anweisungen und der Produktidentifizierung usw. verwenden, wird das Unternehmen für das Auftreten von Fehlern und Beschädigungen das Produkt kostenlos reparieren oder ersetzen.
2. Die Reparaturen unter Garantien darf nur von einem autorisierten Servicecenter durchgeführt werden. Wenn Sie einen Garantieanspruch geltend machen, muss die ursprüngliche Kaufbestätigung (mit Kaufdatum) eingereicht werden.
3. Die Garantie beschränkt sich auf die kostenlose Reparatur des Produkts. Auch während der Garantiezeit wird keine andere Garantieleistung erbracht. Die Garantie deckt nur Defekte in Material und Verarbeitung ab.
4. Bitte wenden Sie sich an den Iris Ohyama Europe B.V., wenn Sie den ursprünglichen Verkaufsshop aus Gründen des Umzugs oder aus anderen Gründen nicht anvertrauen können.
5. Die Garantie gilt nicht für:
 - ① Normale Abnutzung
 - ② Falsche Verwendung, z.B. Überlastung des Gerätes, Verwendung von nicht zugelassenem Zubehör
 - ③ Fehler und Schäden durch versehentliches Fallenlassen. Gewaltanwendung, Schäden durch äußere Einflüsse
 - ④ Fehler und Schäden durch Feuer, Erdbeben oder andere Naturkatastrophen. Die Garantie deckt nur Defekte in Material und Verarbeitung ab
 - ⑤ Die durch Nichtbeachtung der Bedienungsanleitung verursachten Schäden. z.B. Anschluss an ein ungeeignetes Stromnetz oder Nichtbeachtung der Installationshinweise
 - ⑥ Fehler und Schäden im Handling- und Transportprozess
 - ⑦ Teilweise oder vollständig abgebaute Geräte
 - ⑧ Kann die Garantiekarte nicht zeigen
 - ⑨ Das Kaufdatum ist nicht auf der Garantiekarte angegeben. Der Name des Geschäftes oder das oben genannte wird geändert
6. Diese Garantiekarte ist nur in Europe gültig.
7. Garantiekarte ist nur eine Kopie. Achten Sie darauf, es sicher zu halten.

Hinweise zur Garantie

- ※ Diese Garantiekarte ist ein Zertifikat, das kostenlose Wartung unter den in dieser Garantiekarte angegebenen Bedingungen bietet. Diese Garantiekarte beschränkt jedoch nicht die gesetzlichen Rechte des Kunden gegenüber dem Unternehmen (dem Garantiegeber) und anderen Institutionen, die die Garantiekarte ausgestellt haben. Wenn Sie Fragen zur Wartung außerhalb der Garantiezeit haben, wenden Sie sich bitte an den Verkaufsshop oder das Iris Ohyama Europe B.V..
- ※ Informationen zur Wartung oder zum Erhalt von Ersatzteilen außerhalb der Garantiezeit finden Sie unter „Garantie und Kundendienst“.

Iris Ohyama Europe B.V.
 Geworenhoeckseweg 1,5047 TM Tilburg, The Netherlands
 t: +31 (0) 13 578 00 22, f: +31 (0) 13 578 00 23

Iris Ohyama France SAS
 990 Avenue Marguerite Perey 77127 Lieusaint FRANCE
 t: +33 (0) 1 60 60 58 58

Iris Ohyama UK LIMITED
 89 Spa Road London United Kingdom SE16 3SG

www.iriseurope.com

品名：762913ⓈEU取説DDC50 FR
サイズ：210×297 (A4)
材質：上質紙 四六判70kg (81.4g /㎡)
刷色：1C (BLACK)

K

DDC-50

WOZZOO®
by Ohyama

Intérieur • Ménage

Déshumidificateur avec ventilateur

DDC-50

Manuel d'utilisation

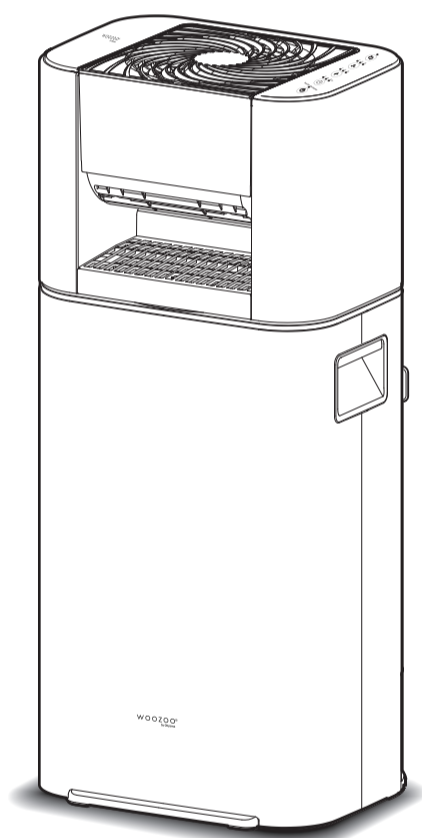

Catalogue

Avant l'utilisation

Précautions de sécurité	2
Placement.....	4
Les pièces	6

Méthodes de manipulation

Comment utiliser.....	8
Nettoyage et maintenance	12

Autres

Dépannage	13
Spécifications	15
La garantie et service après-vente	15
La carte de garantie.....	La page du bas

IPX1



Précautions de sécurité

Avant d'utiliser, assurez-vous de bien lire «**précautions de sécurité**», afin d'utiliser correctement ce produit. Afin d'éviter les pertes de propriété ou les dommages aux utilisateurs ainsi que d'autres personnes, les points importants de sécurité sont expliqués comme **[Avertissements]** et **[Remarques]** respectivement, assurez-vous de respecter tous les deux.

Signification des marques



Il signifie les contenus avertis.



Il signifie les contenus interdits.



Il signifie les contenus obligés à effectuer.



Avertissements

Les précautions concernant les opérations incorrectes qui risquent d'entraîner la mort ou de graves blessures.

Il faut utiliser correctement la prise et le cordon d'alimentation



Doit être effectué

- **Il faut nettoyer la poussière sur la prise régulièrement**
Il est possible de provoquer la défaillance d'isolation, l'incendie ou la commotion électrique causée par les poussières accumulées.
- **Il faut insérer étroitement la prise dans le bout de la douille**
Sinon, il est possible de provoquer l'incendie ou la commotion électrique causée par un court-circuit.



Débrancher

- **Assurez-vous de débrancher la prise pendant le nettoyage, le maintien ou le déplacement de ce produit**
Sinon, il est possible de provoquer la commotion électrique et les blessures.



Pas de mains mouillées

- **Il est interdit de débrancher la prise mâle avec les mains mouillées.**
Sinon, il est possible de provoquer la commotion électrique, la peau brûle, ou les blessures.



Interdit

- **Il est interdit d'utiliser le cordon d'alimentation endommagé, la prise mâle endommagée et la prise femelle branlante**
Sinon, il est possible de provoquer l'incendie ou la commotion électrique causée par un court-circuit.



Interdit

- **Il est interdit de brancher ce produit quand le cordon d'alimentation est regroupé**
Sinon, il est possible de provoquer les brûlures et l'incendie causées par la surchauffe.
- **Il est interdit d'endommager le cordon d'alimentation**
- **Il est interdit de tirer le cordon d'alimentation pendant le déplacement de ce produit**
Il est interdit d'endommager, raffiner, piler par force, tirer, tordre le cordon d'alimentation, ou mettre les fardeaux sur le cordon d'alimentation.
Sinon, il est possible de provoquer l'incendie et la commotion électrique.
- **Il est interdit de dépasser la puissance nominale de la douille ou de la rallonge électrique**
Sinon, il est possible de provoquer l'incendie
- **Il est interdit d'utiliser le courant alternatif autre que 220-240V~**
Sinon, il est possible de provoquer l'incendie ou la commotion
- **Il est interdit de laisser les enfants toucher la prise**
Sinon, il est possible de provoquer l'incendie ou la commotion

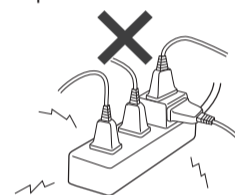

Ne pas démonter

- **Il est interdit de démonter, réparer ou modifier la machine par vous-même**
Sinon, il peut provoquer l'incendie, la commotion électrique ou les blessures.
Veuillez consulter le magasin où vous l'achetez ou le centre de service clientèle Irls Ohyama Europe B.V.



Interdit

- **Il est interdit de couvrir ou boucher le ventilateur avec la toile, le papier et le plastique**
- **Il est interdit d'utiliser ce produit dans l'endroit plein de poussières et poudre**
Sinon, il est possible de provoquer le court-circuit ou l'incendie.



Interdit

- **Il est interdit d'utiliser les sprays (insecticide, laque, lubrifiants, etc.)**
- **Il est interdit d'utiliser ce produit à proximité des objets inflammables (kérosène, essence, diluant de peinture, etc.), des objets avec la chaleur du feu (cigarettes, encens, etc.) ou d'autres objets inflammables**
- **Il est interdit d'utiliser ce produit dans ou à proximité des lieux remplis de fumée noire**
Sinon, il est possible de provoquer l'incendie.



Doit être effectué

- **Cet appareil peut être utilisé par des enfants âgés de 8 ans et plus et des personnes ayant des réduites capacités physiques, sensorielles ou mentales ou un manque d'expérience et de connaissance si elles ont été supervisées ou instruites sur l'utilisation de l'appareil en toute sécurité et comprennent les dangers impliqués. Les enfants ne doivent pas jouer avec l'appareil. Le nettoyage et la maintenance par l'utilisateur ne doivent pas être effectués par des enfants sans surveillance.**



Pas de contact avec l'eau

- **Il est interdit d'utiliser ce produit dans les endroits humides par exemple près de l'eau ou dans les toilettes**
- **Il est interdit de pulvériser de l'eau sur le corps ou de le mettre dans l'eau**
Sinon, il peut provoquer l'incendie et la commotion électronique.



Doit être effectué

- **Des précautions doivent être prises lors de l'utilisation de l'appareil en raison de l'émission de vapeurs d'eau chaude. Débranchez l'appareil pendant le remplissage et le nettoyage.**
- **Si le câble d'alimentation est endommagé, il doit être remplacé par le fabricant, son agent de service ou des personnes similaires qualifiées pour éviter des hasards.**
- **Cet appareil est destiné uniquement au séchage des textiles lavés à l'eau**



- Il est interdit d'utiliser ce produit à l'extérieur
- Il est interdit d'utiliser ce produit à proximité des objets qui empêchent le flux du vent



- Il est interdit de viser ce produit aux équipements de chauffage
- Sinon, il est possible de provoquer les flammes, l'intoxication au CO ou l'incendie causées par une combustion incomplète.

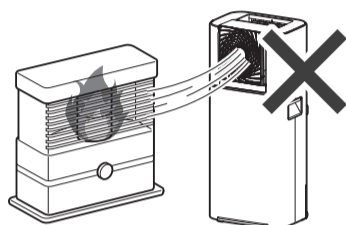

- Il est interdit d'utiliser ce produit quand il est couvert ou bouché par la toile, le papier et le plastique
- Sinon, il est possible de provoquer l'incendie causée par le surchauffage.

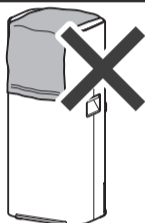

- Il est interdit de mettre les doigts ou les pièces métalliques dans la sortie d'air, l'entrée d'air ou d'autres fentes
- Sinon, il est possible de provoquer la commotion électrique et les blessures.



- En cas de l'anomalie ou des défaillances, il faut cesser d'utiliser le produit immédiatement, éteindre le pouvoir, et débrancher la prise
- Sinon, il peut provoquer l'incendie, la fumée ou la commotion électrique.

(Exemples de l'anomalie)

- Un bruit ou une odeur anormale
 - Une surchauffe anormale de la prise ou le cordon d'alimentation
 - Une intermittence d'électricité lors du déplacement du cordon d'alimentation
 - La machine s'arrête fréquemment au cours du fonctionnement.
 - Vous pouvez sentir un coup de choc électrique en touchant la machine.
- Arrêtez d'utiliser la machine immédiatement et consultez le magasin où vous l'achetez ou le centre de service clientèle Iris Ohyama Europe B.V.

Disposition correcte de ce produit



- Cette marque indique que ce produit ne doit pas être disposé avec d'autres déchets ménagers dans toute l'UE. Pour éviter la nuisance possible à l'environnement ou à la santé humaine, recyclez-la de façon responsable afin de promouvoir la réutilisation durable des ressources matérielles. Pour retourner votre appareil utilisé, veuillez utiliser les systèmes de retour et de collection ou contacter le détaillant où le produit a été acheté. Ils peuvent prendre ce produit pour un recyclage sans nuire à l'environnement.



Remarques

Ce symbole signifie que les opérations incorrectes risquent d'entraîner de graves blessures ou les pertes de propriété.

En mouvement



- Il est interdit de tirer ce produit pour le déplacer
- Sinon, il est possible d'endommager le Tatami ou la plancher. Il faut soulever ce produit au cours du déplacement sur la plancher facile à endommager ou sur le tapis poilu.
- Il est interdit de déplacer ce produit en tenant la partie du ventilateur de circulation d'air
- Il faut toujours tenir la manche au cours du déplacement de ce produit. Sinon, il est possible de provoquer l'incendie, la commotion électronique et les blessures causées par l'endommagement de ce produit.



- Il faut débrancher la prise mâle, égoutter l'eau du réservoir au cours du déplacement
- Sinon, il est possible de provoquer l'incendie, la commotion électronique, la fuite d'eau et la pollution des environs.



- Il est interdit de démarrer ce produit lors de l'utilisation de pesticides fumés
- Afin de ne pas laisser dans le déshumidificateur la composition pharmaceutique qui sera être emise au cours du fonctionnement futur. Après l'utilisation de pesticides, il faut effectuer une ventilation complète avant de redémarrer ce produit.



- Il faut utiliser ce produit dans un endroit horizontal et stable
- Afin d'éviter les endommages et les défaillances causées par la chute.



- Il est interdit de laisser ce produit à la portée des enfants et des gens qui ne connaissent pas la manipulation de ce produit
 - Il est interdit de monter ou s'appuyer sur le produit
- Sinon, il est possible de provoquer les blessures et l'incendie.



- Il est interdit d'appliquer une force forte sur ce produit
- Sinon, il est possible de provoquer la défaillance, l'incendie et la commotion électronique.



- Il est interdit de déposer le vent frapper directement des humains
- Il est interdit de déposer le vent frapper directement des enfants et des vieillards afin d'éviter la déficience de leur santé.
- Il est interdit de déposer le vent frapper directement des animaux et des plantes
- Afin d'éviter la déficience de la santé des animaux et d'influencer la croissance des plantes.



- Il est interdit de enlever la bouée
- Afin d'éviter la fuite d'eau et la pollution sur les environs
- Il est interdit d'utiliser ce produit avant installer la couverture de l'entrée d'air et du réservoir
- Sinon, il est possible de provoquer les blessures, la commotion électronique et l'incendie.

Précautions de sécurité suite



Interdit

- **Il est interdit d'utiliser ce produit pour conserver les nourritures, les médicaments, les fournitures artistiques et les matériels d'apprentissage ou pour d'autres buts spéciaux**
Afin d'éviter la détérioration des articles conservés. Ce produit est un produit de ménage. Il est interdit de l'utiliser pour d'autres buts.
- **Il est interdit de boire, nourrir ou arroser avec de l'eau usée**
Sinon, il est possible de provoquer la déficience de la santé.



Débrancher

- **Assurez-vous de tenir la prise mâle à la main, interdit de tirer le cordon d'alimentation lors de débrancher la prise**
Afin d'éviter l'incendie et la commotion électrique causées par le cordon d'alimentation endommagé.
- **En cas de non utilisé pour longtemps, il faut débrancher la**
Prise mâle, afin d'éviter l'incendie et la commotion électrique causée par la détérioration d'isolation.

Placement

■ Déshumidificateur Sèche-linge

Ça fait longtemps de sécher le linge à l'intérieur. Même s'ils sont exposés à l'extérieur, les vêtements secs peuvent absorber facilement l'humidité à cause du délai de la récupération.

Pendant ce temps-là, le linge qui n'est pas facile à sécher peut produire la reproduction des bactéries et l'odeur.

En outre, la vapeur vaporisée à l'intérieur sera absorbée par le plancher, le Tatami, ou transformé en givre sur les murs ou les fenêtres.

Le Déshumidificateur Sèche-linge peut sécher le linge rapidement en soufflant l'air sec directement au linge.

Et la fonction de déshumidification peut éliminer la vapeur avant qu'il est transféré vers d'autres lieux afin d'éviter le moisi et le givre.

■ Structure de déshumidification

Ce produit est composé par une structure rotative.

- ① Le coureur du déshumidificateur absorbe l'humidité dans l'air entré et souffle l'air sec.
- ② Le coureur du déshumidificateur est échauffé par un dispositif de chauffage et l'humidité absorbé sera libéré dans l'échangeur de chaleur.
- ③ L'humidité est transformé en eau dans l'échangeur de chaleur et sera collectée par le réservoir.

■ Il faut ajuster la direction de l'alimentation en air lorsqu'il est en face du linge

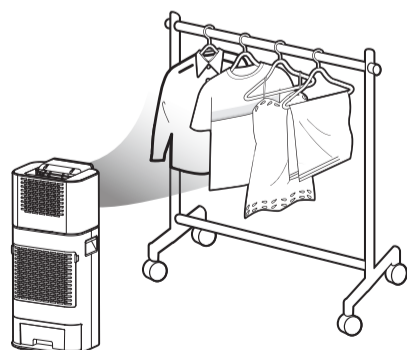

※ Voir la page suivante pour plus d'information sur la fonction d'oscillation.

※ Veuillez consulter la page 5 Truc d'utilisation

■ Démarrage du dispositif de sécurité en cas de renversement

Le dispositif de sécurité est installé dans ce produit pour la sécurité.

Il est possible de causer l'arrêt de fonctionnement de ce produit lors du renversement ou du tremblement.

Lorsque la situation ci-dessus se produit, il faut vérifier les anomalies et installer ce produit dans une place horizontale et stable avant de redémarrer.

Tank Full / Not Inserted



Augmentation de la température ambiante

Ce produit n'est pas un équipement de climatisation.

La température peut augmenter dans une espace fermée.

De plus, la chaleur générée par le rayonnement solaire ou par les autres électroménagers peut provoquer plus facilement l'augmentation de la température ambiante.

Opération d'alimentation en air après l'arrêt de fonctionnement

Après l'arrêt de fonctionnement, une alimentation en air d'environ 4 minutes sera continuer afin de refroidir l'intérieur de la machine. Il ne faut pas débrancher la prise au cours de l'alimentation en air.

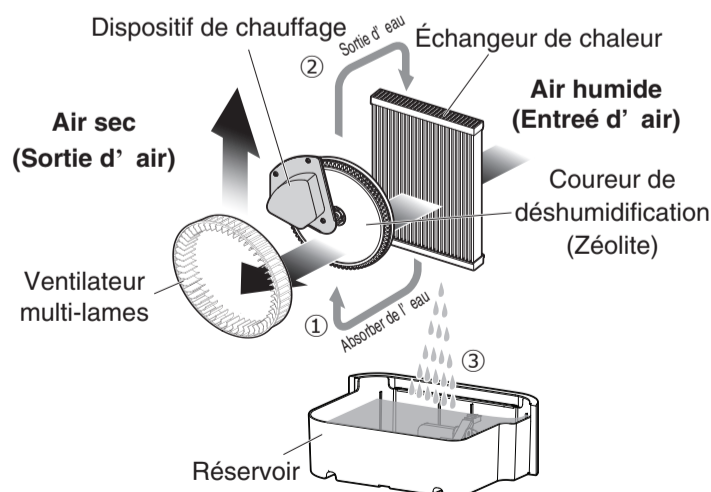

Placement suite

■ Précautions d'usage

- Il faut déposer ce produit dans un lieu sans lumières du soleil direct ou équipements de chauffage.

Afin d'éviter la déformation et le changement de couleur et les défaillances.

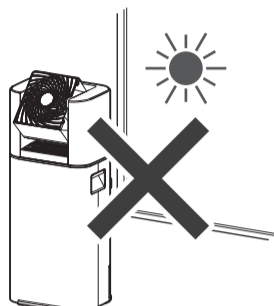

- C'est un produit intérieur. Il est interdit d'utiliser ce produit à l'extérieur.

- Il est interdit d'utiliser ce produit à proximité de la radio ou de la télévision.

Sinon, il est possible de provoquer le bruit de la radio ou de la télévision.

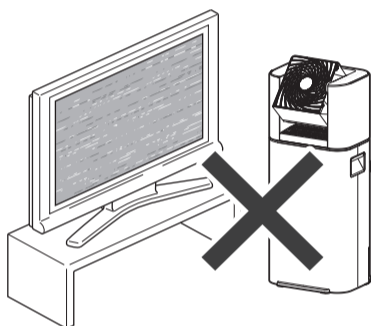

Installation

- Comme montré sur l'image, il faut garder une distance appropriée avec les rideaux, les murs et les meubles.

Afin d'éviter le surchauffage et la défaillance

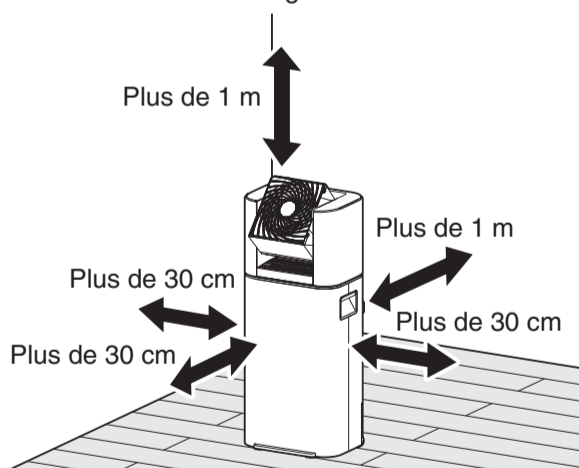

- Il faut utiliser ce produit autant que possible dans les pièces fermées.

Afin d'éviter la diminution du volume de déshumidification causée par le changement de température important.

■ Truc d'utilisation

Direction du ventilateur de circulation d'air

- Il est possible de régler la direction du ventilateur de circulation d'air et l'angle d'oscillation (50°) afin d'utiliser du vent efficace pour sécher l'air et les vêtements.

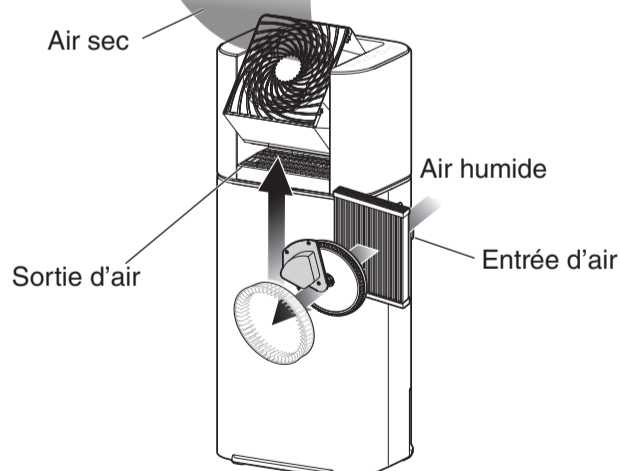
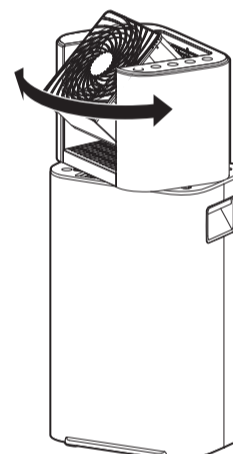
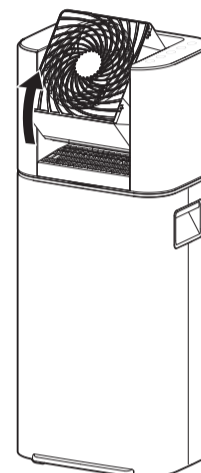

Les pièces

■ Devant

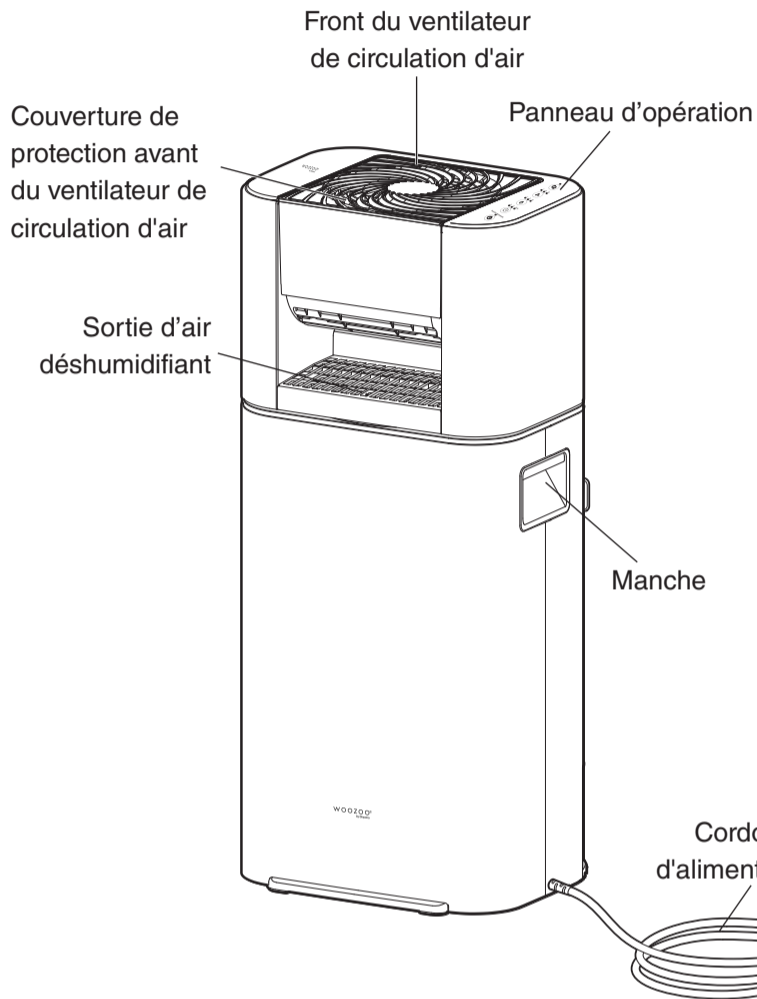

■ Achterkant

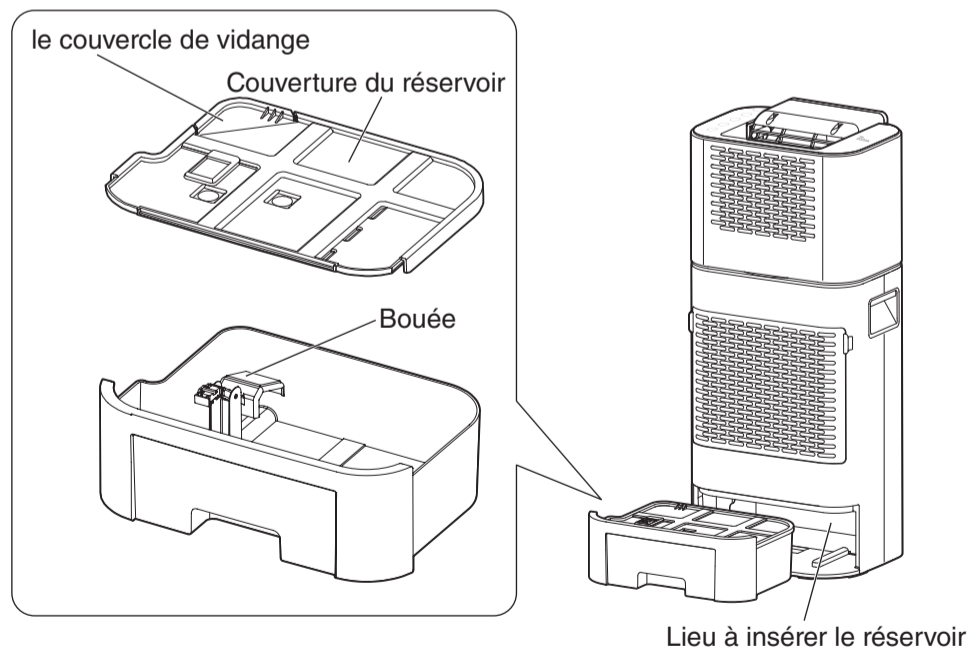
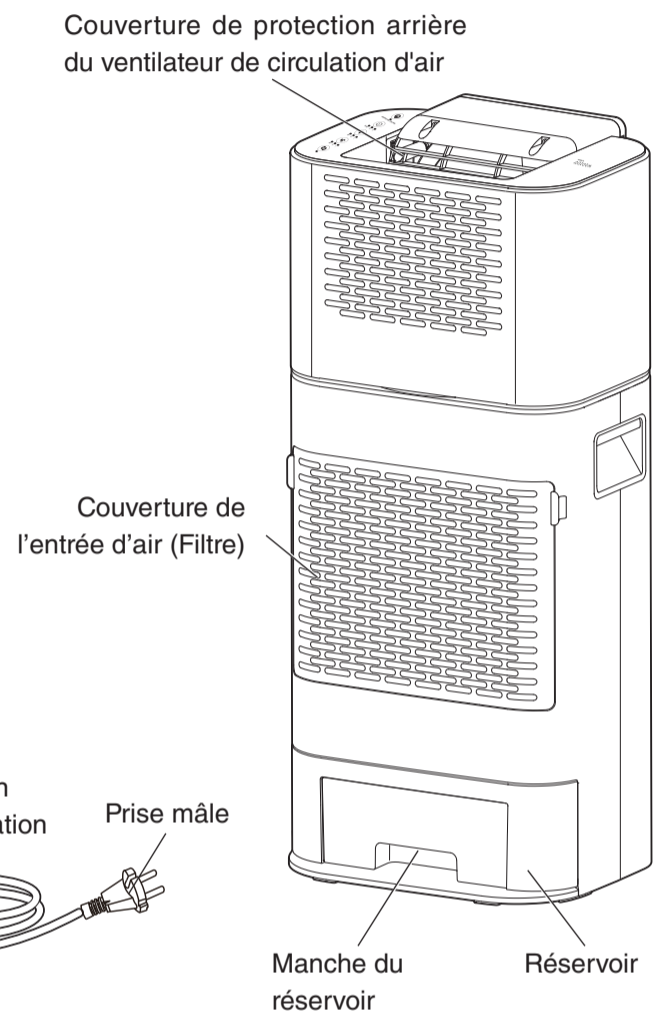

■ Panneau de commande

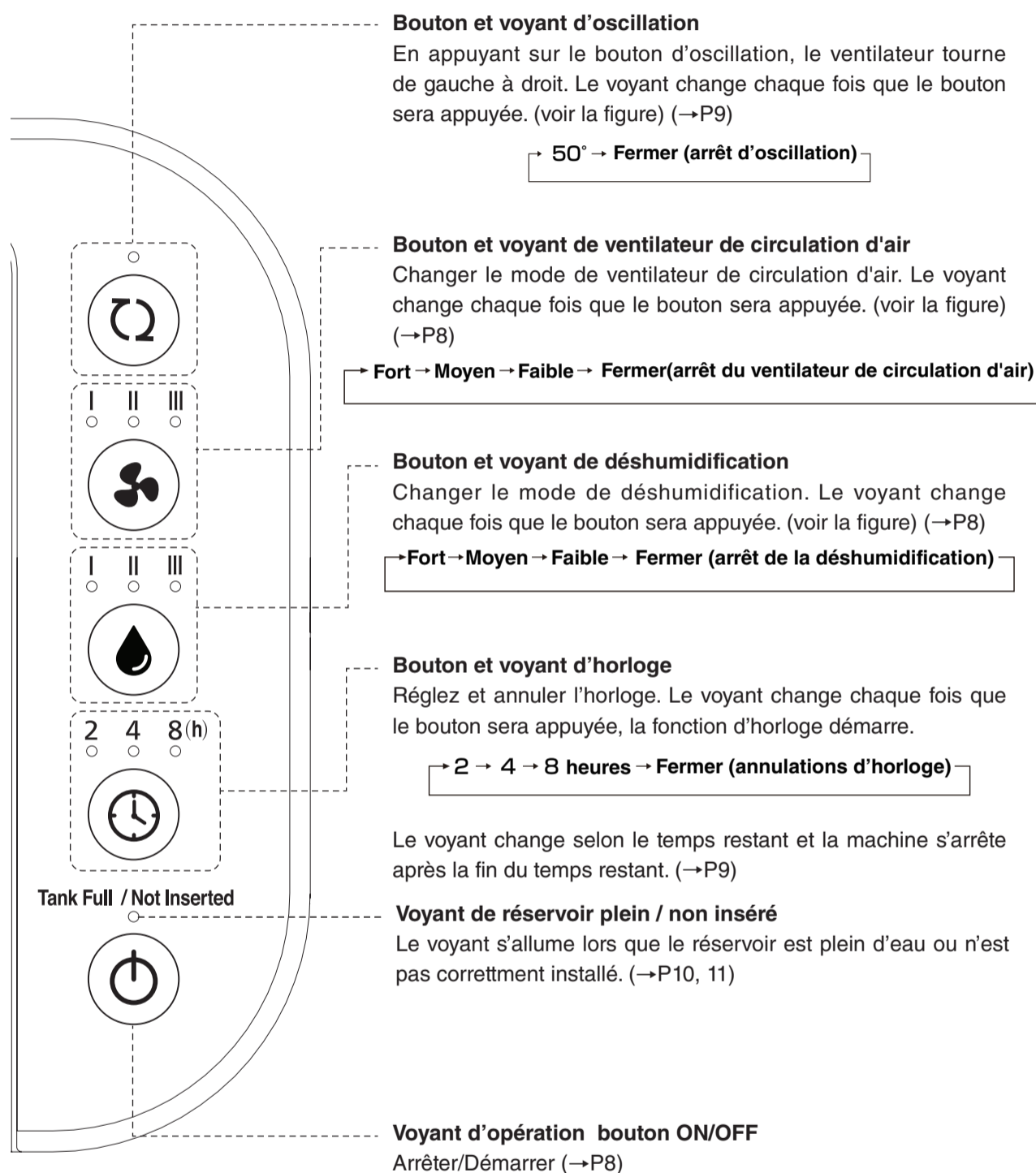

Le panneau d'opération est en mode tactile

- Appuyer légèrement sur le panneau de commande. Il faut essuyer les mains si ce produit ne fonctionne pas à cause des doigts mouillés ou sales.
- Le fonctionnement du produit change selon la température ambiante, la méthode utilisée par l'opérateur et le fonctionnement des produits électriques environnants.
- Au cours de l'opération, il faut toucher pleinement le panneau d'opération. Si le temps de contact est trop court ou l'emplacement est incorrect, il est possible que le produit ne réponde pas. Dans ce cas-là, il faut lever le doigt et toucher de nouveau.

Comment utiliser

- Il faut assurer que le réservoir est installé correctement dans le corps principal. Sinon, le voyant Plein d'eau/ Sans eau est allumé et la machine s'arrête.

1 Insérer la prise dans la douille

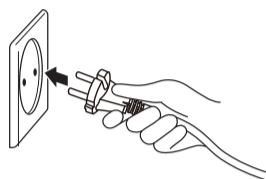

2 Appuyer sur le bouton de Source d'alimentation ON /OFF

- La machine redémarrera à nouveau selon le mode précédent si la prise mâle n'est pas débranchée.

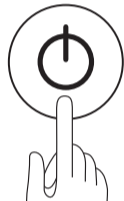

3 Sélection de mode de fonctionnement

- Le niveau de déshumidification change chaque fois que le bouton de déshumidification sera appuyée.



→ Fort → Moyen → Faible → Fermer (arrêt de la déshumidification)

- Le volume d'air du ventilateur change chaque fois que le bouton de ventilateur de circulation d'air sera appuyée.

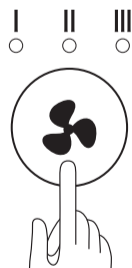

→ Fort → Moyen → Faible → Fermer (arrêt du ventilateur de circulation d'air)

- Si le produit s'arrête dans le mode d'oscillation, le ventilateur de circulation d'air va réinitialiser et s'arrêter. Tous les voyants d'oscillation clignotent au cours de la réinitialisation.

Arrêt de fonction

Appuyer sur le bouton source d'alimentation ON/OFF



- Tous les voyants s'éteignent après l'arrêt de fonction.

※ Une alimentation en air d'environ 4 minutes va continuer de fonctionner afin de refroidir l'intérieur de la machine.

Il est interdit de débrancher la prise au cours de l'alimentation en air. Tous les voyants de déshumidification clignotent au cours de l'alimentation en air. Il est interdit de débrancher la prise pendant cette période.

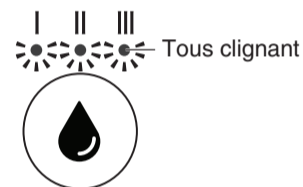

※ Le pouvoir est éteint automatiquement après une durée d'état de veille de plus de 12 heures.

※ Le pouvoir est éteint automatiquement 30 secondes après l'arrêt de fonctionnement de la déshumidification et du ventilateur de circulation d'air.

Oscillation

De gauche à droit

- Le voyant sera allumé, le ventilateur de circulation d'air commence à osciller. L'angle d'oscillation change chaque fois que le bouton sera appuyée.

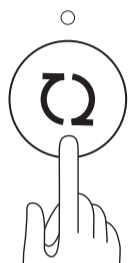

→ 50° → Fermer (arrêt d'oscillation)

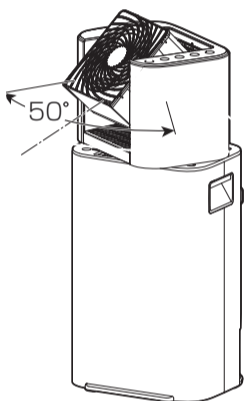

- Après l'arrêt d'oscillation, le ventilateur de circulation d'air va réinitialiser.
- Tous les voyants d'oscillation clignotent au cours de la réinitialisation.

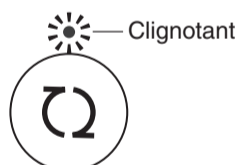

- Il est interdit de régler manuellement l'angle d'oscillation.

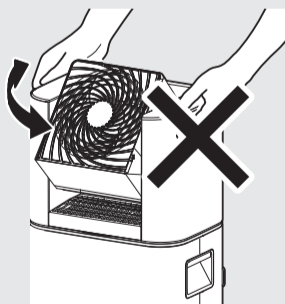

D'haut en bas

- L'angle d'oscillation peut d'être réglé entre le niveau horizontal et 90 degrés.

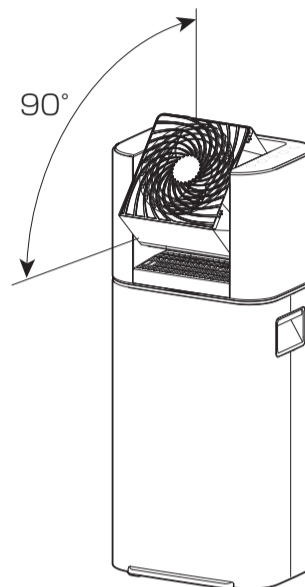

Opération d'horloge

En appuyant sur le bouton d'horloge, toutes les horloges réglées s'annulent.

- Comme montré sur l'image, le voyant change chaque fois que le bouton sera appuyée, la fonction d'horloge démarre.

2 4 8 (h)



→ 2 → 4 → 8 heures → Fermer (annulations d'horloge)

- Les voyants s'allument par ordre en fonction du temps restant.
- ⌘ Le voyant s'allume lors que le réservoir est plein d'eau ou sans eau, la fonction d'hologe s'arrête. Après égoutter l'eau du réservoir et installer le réservoir dans le corps principal, la fonction d'horloge est revenue à la normale en fonction du temps restant.
- ⌘ La fonction d'horloge annule en appuyant sur le bouton ON/OFF ou en débranchant la prise.

Comment utiliser suite

■ Allumage du voyant du réservoir plein / non inséré

Tank Full / Not Inserted

S'allume

- Lorsque le réservoir est plein d'eau, le voyant Plein d'eau/Sans s'allume et la machine s'arrête.
- Il faut installer de nouvelle le réservoir après égoutter l'eau du réservoir. Ce produit redémarre selon le mode avant l'arrêt de fonctionnement.

Méthode de drainage

1 Sortir lentement le réservoir

- Il faut sortir le réservoir en appuyant sur le corps principal avec l'autre main afin d'éviter la fuite d'eau.
- ※ Il faut essuyer le corps principal s'il y se trouve de l'eau restant.

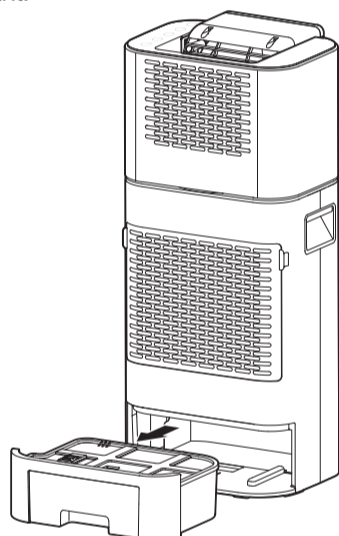

Remarques

- Après l'arrêt de fonctionnement, une alimentation en air d'environ 4 minutes va continuer de fonctionner afin de refroidir l'intérieur de la machine. Il est possible de provoquer la fuite d'eau sur l'échangeur de chaleur du corps principal après l'arrêt du fonctionnement. Il est interdit de sortir le réservoir ou débrancher la prise en cours de l'alimentation en air.

2 Versement de l'eau

- Ouvrez le couvercle de vidange du couvercle du réservoir d'eau pour vidanger l'eau.

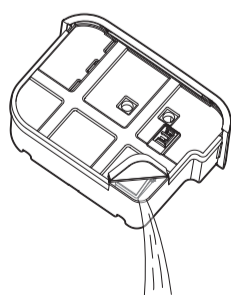

3 Installer le réservoir dans le corps principal

- Il est interdit d'installer le réservoir dans le corps principal avant l'installation de la couverture du réservoir.

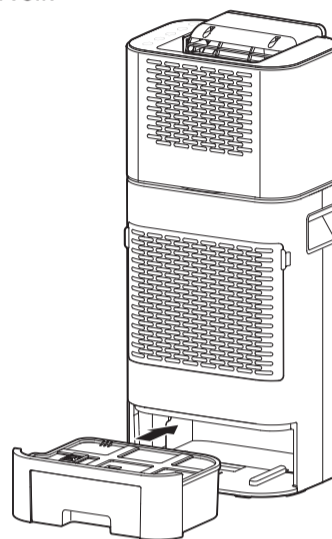

- Ce produit ne fonctionne pas si le réservoir n'est pas correctement installé.



Remarques

- Fermer fermement la couverture du réservoir. Afin d'éviter la fuite d'eau
- Il faut égoutter fréquemment l'eau du réservoir. Afin d'éviter la reproduction des bactéries et l'odeur causé par l'eau résiduelle.

■ Voyant de vérification allumé/clignotant

Lors de la température anormale, tous les voyants de déshumidification et de ventilateur de circulation d'air s'allument et la machine s'arrête.

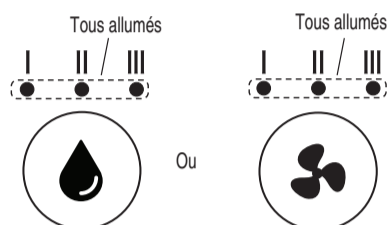

Il faut débrancher la prise lorsque les voyants sont allumés, re-insérer la prise dans la douille 5 secondes plus tard. Veuillez effectuer la maintenance suivante si les voyants sont toujours allumés.

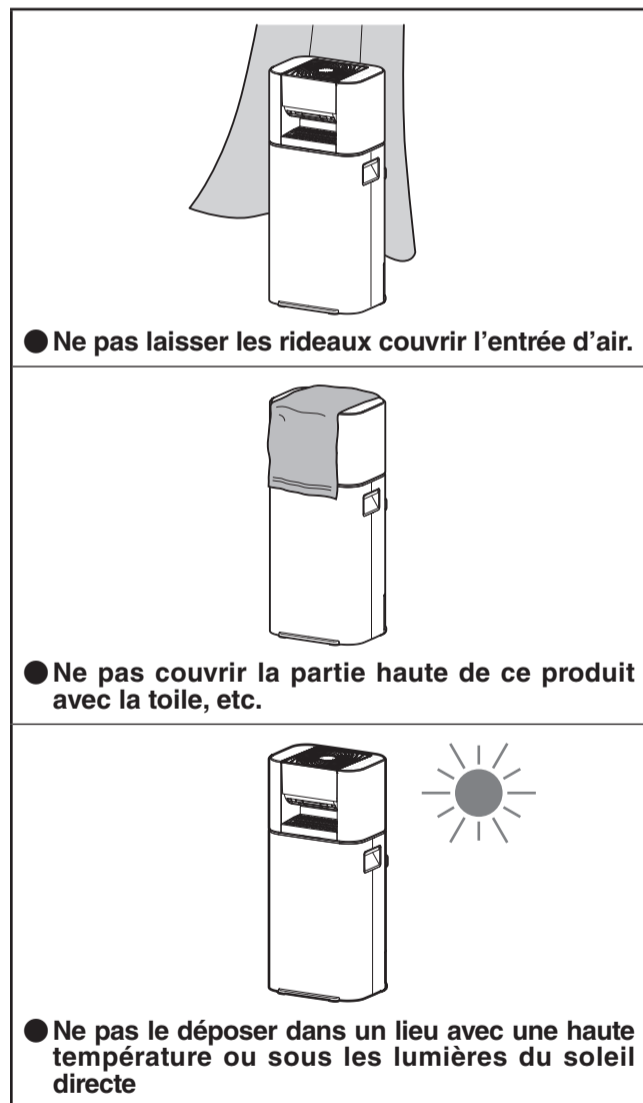

- Enlever ce qui couvre la machine. Débrancher la prise et déposer ce produit dans les endroits froids pour d'environ 1-2 heures. Re-insérer la prise dans la douille et redémarrer la machine.
- Si le voyant est toujours allumé, consultez le magasin où vous l'achetez ou le centre de service clientèle Iris Ohyama Europe B.V.

■ Méthode de déplacement

- Il faut éteindre le pouvoir, patienter pour un instant et égoutter l'eau du réservoir avant de déplacement de ce produit.
- Il faut le soulever en tenant en même temps les manches droite et gauche afin d'éviter la réclinaison.

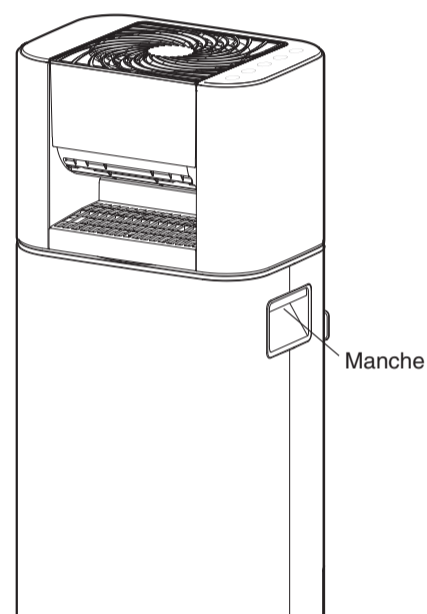

Nettoyage et maintenance



Remarques

- Il faut débrancher la prise mâle avant de nettoyer.
- Il est interdit de débrancher la prise mâle avec les mains mouillées. Sinon, il est possible de provoquer la commotion électrique, la peau brûle, ou les blessures.

Nettoyage et maintenance du filtre Une fois par mois

1 Arrêter le fonctionnement, égoutter l'eau du réservoir

2 Tirer la manche de la sortie d'air, détacher le filtre

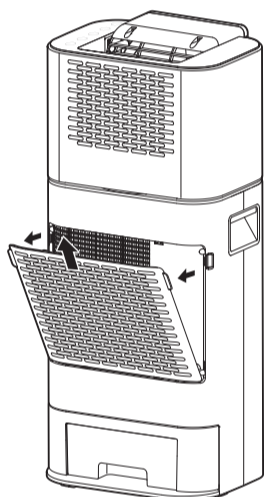

3 Il faut nettoyer le filtre de la sortie d'air et le corps principal avec un aspirateur

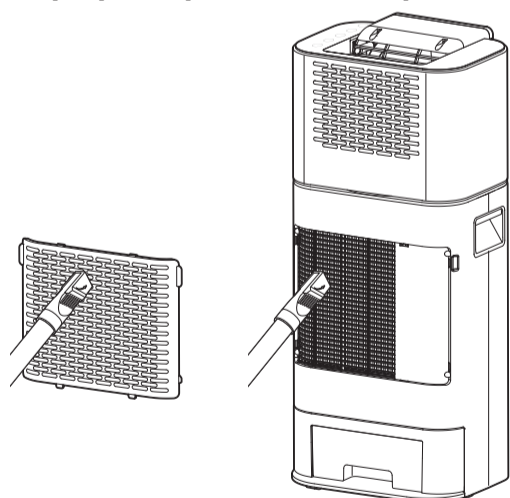

- Il faut faire attention de ne pas casser le filtre si vous utilisez une buse brosse.

4 Installer la couverture de l'entrée d'air

- Insérer dans le corps principal la partie surélevée au bas de la couverture, pousser la partie supérieure dans le corps principal

Nettoyage et maintenance du réservoir Une fois par mois

1 Détacher le réservoir, égoutter l'eau du réservoir

- Veuillez vous référer à l'instruction sur la page 10.

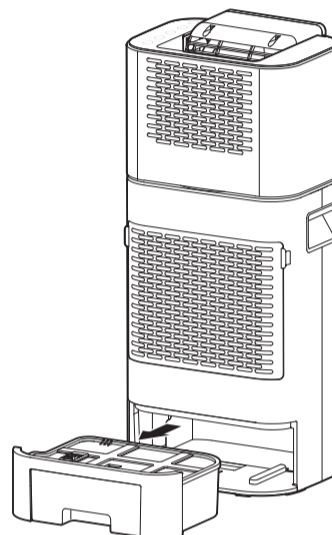

2 Laver le réservoir et la couverture du réservoir avec l'eau courante

- ※ Ne pas faire déplacer la bouée

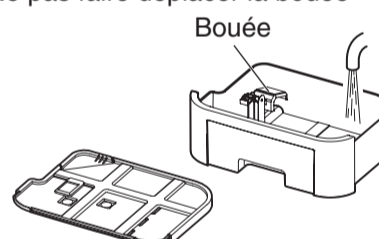

3 Mettre la couverture du réservoir en place et installer le réservoir dans le corps principal

- ※ Ne pas faire déplacer la bouée

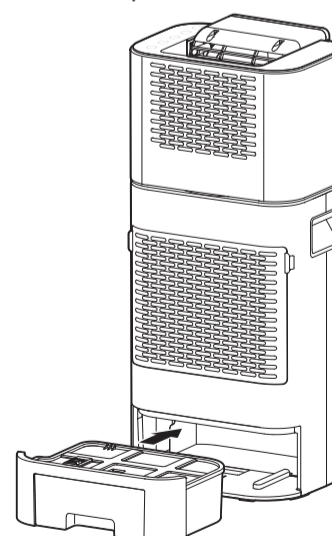

Dépannage

Avant d'envoyer pour réparation, il faut bien lire ce manuel, vérifier si les pannes sont provoqués par les raisons ci-après

Etat	Causes possible	Solutions
Il ne fonctionne pas	<ul style="list-style-type: none"> ● La prise mâle est correctement branchée 	<ul style="list-style-type: none"> ● Insérez étroitement la prise mâle dans la douille.
L'arrêt de fonctionnement	<ul style="list-style-type: none"> ● Le pouvoir est éteint automatiquement après une durée d'état de veille de plus de 12 heures ● Le pouvoir est éteint automatiquement 30 secondes après l'arrêt du fonctionnement de la déshumidification et du ventilateur de circulation d'air 	<ul style="list-style-type: none"> ● Il n'y a pas des anomalies. Appuyer de nouveau sur le bouton de Source d'alimentation ON /OFF.
L'arrêt de fonctionnement (Tous les voyants Plein d'eau/ Sans eau clignote)	<ul style="list-style-type: none"> ● Le dispositif de sécurité démarre lors du renversement de ce produit 	<ul style="list-style-type: none"> ● Il faut installer ce produit dans une place horizontale et stable. Appuyer de nouveau sur le bouton de Source d'alimentation ON /OFF.
Il ne fonctionne pas. (Tous les voyants Plein d'eau/ Sans eau allumé)	<ul style="list-style-type: none"> ● Plein d'eau dans le réservoir ● Le réservoir n'est pas correctement installé ● La bouée n'est pas correctement installée 	<ul style="list-style-type: none"> ● Il faut égoutter l'eau du réservoir. ● Il faut installer correctement le réservoir dans le corps principal ● Il faut installer correctement la bouée
Il ne fonctionne pas (Le voyant de déshumidification ou la voyant de ventilateur de circulation d'air sont tous allumés)	<ul style="list-style-type: none"> ● Surchauffage à l'intérieur du corps principal 	<ul style="list-style-type: none"> ● Enlever ce qui est couvert ou bouché sur l'entrée d'air et la sortie d'air. Déposer ce produit dans un lieu sans lumières du soleil directe ou équipements de chauffage. Re-insérer la prise dans la douille et redémarrer la machine après un refroidissement d'environ 1-2 heures dans les endroits froids.
La température ne diminue pas	<ul style="list-style-type: none"> ● La taille de la pièce dépasse la surface applicable ● La fenêtre ou la porte est ouverte ● Les équipements de chauffage sont en fonctionnement par exemple le réchauffeur d'huile qui peut exhale la vapeur d'eau ● Filtre bouché 	<ul style="list-style-type: none"> ● Utiliser dans une surface applicable. ● Diminuer la fréquence de l'ouverture et la fermeture de la fenêtre et de la porte. ● Fermer la fenêtre ou la porte. ● Eviter d'utiliser les équipements de chauffage qui peuvent exhale la vapeur d'eau.
Le volume de déshumidification diminue	<ul style="list-style-type: none"> ● Entrée d'air et Sortie d'air bouchées ● Haute température et faible humidité ● Faible température et faible humidité ● Filtre bouché 	<ul style="list-style-type: none"> ● Détacher la couverture d'entrée d'air (filtre) et la nettoyer avec un aspirateur. ● Enlever ce qui est couvert ou bouché sur l'entrée d'air et la sortie d'air. ● Le volume de déshumidification diminue quand la température augmente et l'humidite diminue ou quand la température et l'humidite diminuent ensemble.

Dépannage suite

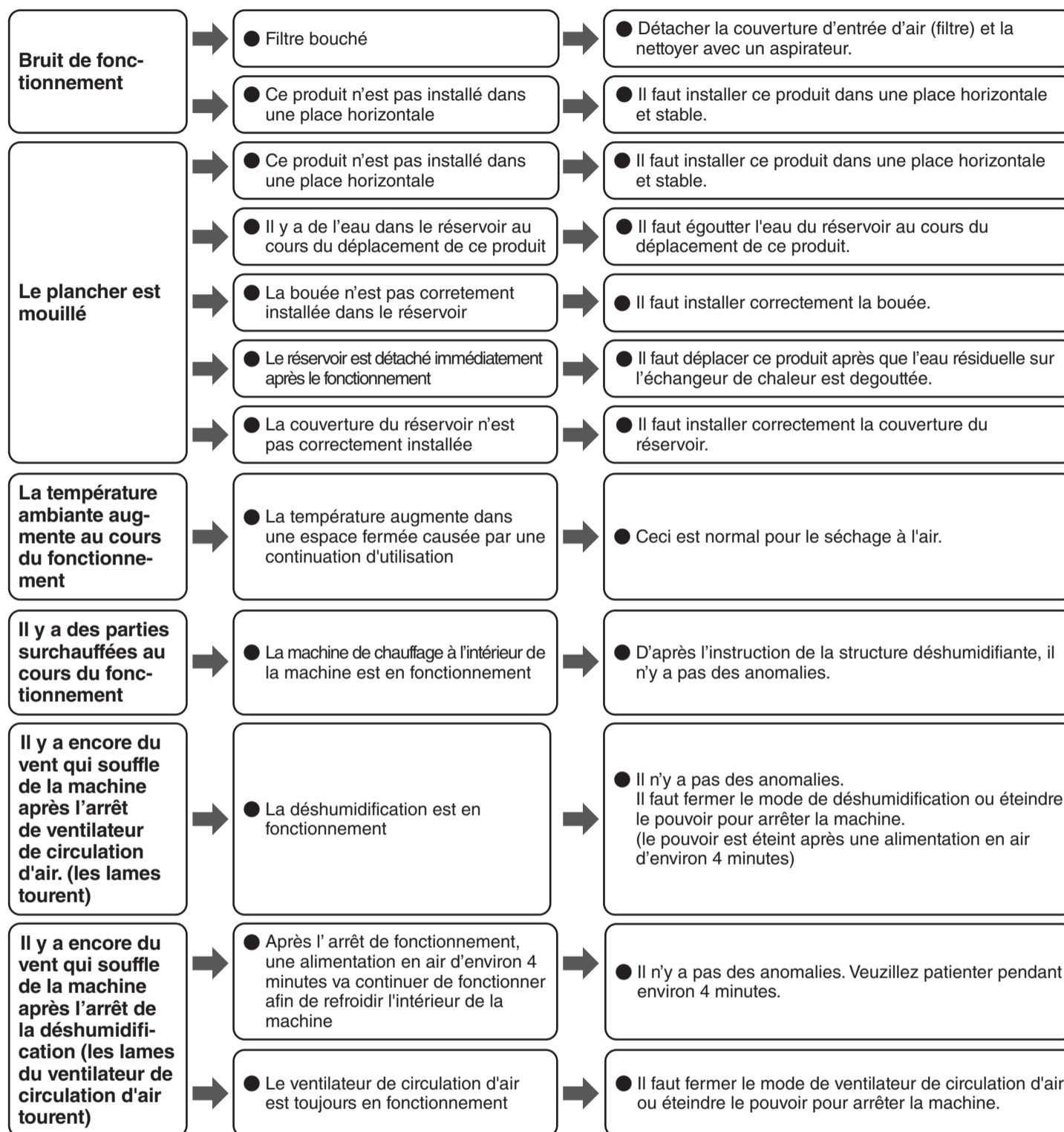

Si les pannes n'arrivent pas à résoudre

Consultez le magasin où vous l'achetez ou le centre de service clientèle Iris Ohyama Europe B.V.



Avertissements

- Il est interdit de démonter et réparer le produit sans permission.

Disposition

- Veuillez jeter le produit et les matériaux d'emballage conformément à l'accord municipal local

Spécifications

Tension Nominale	220-240V~
Fréquence nominale	50Hz
Puissance nominale	590W
Protection contre choc électrique	Class II
Niveau de déshumidification	4.5L/Jour
Surface applicable (environ)	21m ²
Capacité du réservoir (environ)	2.5L
Température applicable (environ)	0-40°C
Longueur du cordon d'alimentation (environ)	1.7m
Taille de produit (environ)	W287xD234xH640mm
Poids de produit (environ)	7.8kg

※La capacité de déshumidification consiste au volume de déshumidification par jour dans une température ambiante durable de 20°C et une humidité relative de 80%.

※La modification éventuelle de la spécification du produit ne fait pas d'objet d'une notification à l'avance.

Concernant la réduction de la consommation d'énergie en veille.

La consommation d'énergie en veille de ce produit est de 0.4W lorsque la prise est branchée. Il faut débrancher la prise pour réaliser des économies d'énergie.

La garantie et service après-vente

Assurez - vous de bien lire les information ci-dessous.

■ La carte de garantie

Assurez – vous de demander la carte de garantie de la magasin et bien confirmer les informations remplit complètement.

Dans la période de garantie, il faut payer les frais de réparer sans la carte de garantie

■ Sous garantie

Période de garantie: le délai est noté sur la carte de garantie (couverture).

Si'l tombe en panne dans la période de garantie, on peut réparer pour gratuit selon les règles.

■ Hors la garantie

Contacter avec la magasin ou le Centre de service de IRIS et payer les frais pour réparer. On peut réparer à la demande des clients pour maintenir la fonction de la machine.

■ La garantie pour des pièces

Les produits qui est arrête de production de notre entreprise, il va avoir 2 ans de garantie.

Les pièces de performance est les parties pour maintenir la fonction de la machine.

■ Service après-vente

Dautre question, contactez avec la magasin ou le Centre de service de Iris.

Déshumidificateur avec ventilateur DDC-50**La carte de garantie**

C'est le certificat de réparation pour gratuit selon les règles ci-dessous depuis la date d'achat et dans le délais ci-dessous.

La date d'achat ※			Période de garantie	
An	Mois	Jour	Depuis la date d'achat: 2 ans	
Client	Nom		* La magasin d'achat	L'adresse et nom
	L'adresse et code postal			
	Téléphone ()-			Téléphone ()-

La notice pour la magasin: Donnez aux clients après remplir bien des information avec ※ .

Les règles de garantie

- On va changer ou répare pour gratuit les dommages ou en panne selon notre notice.
- Les réparations sous garantie ne peuvent être effectuées que par un centre de service autorisé. Lorsque vous faites une réclamation en vertu de la garantie, la facture d'achat originale (avec la date d'achat) doit être soumise.
- On offre les services seulement pour le produit lui-même, pas de garantie d'autres produits même si'il est dans la période de garantie. La garantie ne couvre que les défauts de matériel ou de fabrication.
- Si on ne peut pas contacter avec la magasin de vente à cause de déménager ou être présenter, consultez le Centre de service de Iris.
- La garantie ne s'appliquera pas dans les cas suivants:
 - Usure normale
 - Utilisation incorrecte, par exemple, une surcharge de l'appareil, une utilisation d'accessoires non approuvés
 - De la défaillance et de dommages par tomber par terre. Utilisation de la force, dommages causés par des influences extérieures
 - De la défaillance et de dommages par l'incendie, le tremblement de terre ou d'autres catastrophe naturelle
 - Dommages causés par le non-respect du manuel de l'utilisateur, par exemple, une connexion à une alimentation inadaptée ou un non-respect des instructions d'installation
 - De la défaillance et de dommages pendant le processus de transport après la vente
 - Appareils partiellement ou complètement démontés
 - Perte de la carte de garantie
 - Il n'y a pas de la date d'achat, le nom de client, la magasin d'achat ou les informations sont falsifié
- Cette carte de garantie seulement peut utiliser en Europe.
- Il faut prendre soin de garder cette carte car il est unique.

L'agenda de la réparation

- ※ Cette carte est un certificat de réparation pour gratuit selon les règles sur le délais. Il n'a pas de restriction pour avoir d'autre droits d'entreprise qui émet la carte (La personne responsable de la garantie) ou d'autre fournisseurs. Sur les détails de réparation hors la garantie, contactez avec le Centre de service de Iris.
- ※ Sur les détails de réparation hors la garantie, la garantie des pièces, voyez-vous la garantie et service après-vente.

Iris Ohyama Europe B.V.
 Gesworenhoekseweg 1,5047 TM Tilburg, The Netherlands
 t: +31 (0) 13 578 00 22, f: +31 (0) 13 578 00 23

Iris Ohyama France SAS
 990 Avenue Marguerite Perey 77127 Lieusaint FRANCE
 t: +33 (0) 1 60 60 58 58

Iris Ohyama UK LIMITED
 89 Spa Road London United Kingdom SE16 3SG

www.iriseurope.com

品名：762913ⓈEU取説DDC50 NL
サイズ：210×297 (A4)
材質：上質紙 四六判70kg (81.4g /㎡)
刷色：1C (BLACK)

K

DDC-50

WOZZOO®
by Ohyama

Indoor en thuis

Luchtontvochtiger met ventilator

DDC-50

Gebruiksaanwijzing

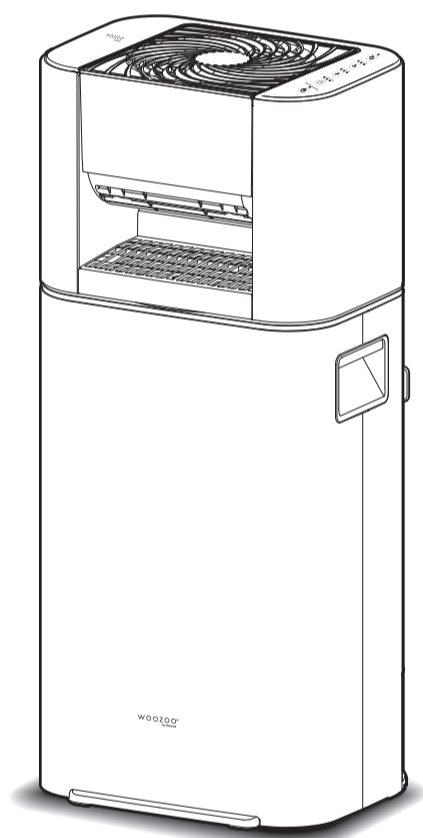

Inhoud

Vorbereiding voor gebruik

Veiligheidsmaatregelen	2
Plaatsing	4
Benaming onderdelen	6

Verwerkingsmethoden

Hoe te gebruiken	8
Reiniging en onderhoud	12

Andres

Problemen oplossen	13
Specificaties	15
Garantie en aftersale service	15
Garantiekart	Achterkant

IPX1



Veiligheidsmaatregelen

Alvorens te gebruiken, leest deze "veiligheidsmaatregelen" door en dit product correct behandelen. Om te voorkomen dat schade aan u en anderen toebrengen en onnodige schade aan eigendommen veroorzaakt, wat de veiligheidsmaatregelen betreft wordt in twee aspecten verdeeld en beschreven. Het inhoud van "Waarschuwing" en "Opgeletopelet" zijn belangrijke aspecten voor uw veiligheid en U moet daaraan houden.

Symbolen en betekenis



Dit symbool is voor opgelet, men moet erop letten.



Geef aan dat het verboden is.



Geef aan dat het nageleefd moet worden.



Waarschuwing

Fout bediening zullen waarschijnlijk resulteren in dood of ernstig letsel, het is gevaarlijk, voorzorgsmaatregelen moeten genomen worden.

Correct gebruik van stekker en stroomkabel



Moet worden uitgevoerd

- **Gebruik een droge doek om het stof op de stekker regelmatig te reinigen**

Om slechte isolatie te vermijden die wordt veroorzaakt door stofophoping, waarbij brand wordt veroorzaakt, elektrische schok.

- **Zorg ervoor dat u de stekker aan het einde steekt**

Om kortsluiting door brand en elektrische schokken te voorkomen.



De tekker uittrekken

- **Zorg ervoor dat u de stekker uit het stopcontact haalt voordat u het apparaat reinigt of onderhoudt**

Om elektrische schokken en verwondingen te voorkomen.



Geen nattle handen

- **Maak de stekker niet nat en trek niet aan de stekker**

Om een elektrische schok, brandwonden en verwondingen te voorkomen.



Verboden

- **Gebruik geen beschadigde netsnoeren, stekkers en losse contactdozen**

Om een elektrische schok en brand door kortsluiting te voorkomen.



Verboden

- **Gebruik het netsnoer niet in gebundelde staat**

Vermijd brandwonden of vuur om oververhitting te voorkomen.

- **Beschadig het netsnoer niet**

Trek niet aan het netsnoer tijdens het verplaatsen Beschadig het stroomsnoer niet, forceer het netsnoer krachtig of plaats zware voorwerpen op het netsnoer. Om beschadiging van het netsnoer door brand en elektrische schokken te voorkomen.

- **Overschrijd het nominale vermogen van het stopcontact of het verlengsnoer niet**

Om geen brand te veroorzaken.

- **Gebruik geen andere stroombronnen dan 220-240V~**

Om brand en elektrische schokken te voorkomen.

- **Laat baby's en kinderen de stekker niet aansluiten**

Om letsel en elektrische schokken te voorkomen.

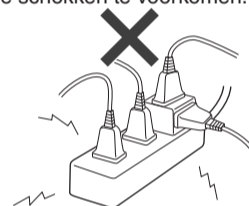

Niet demonteren

- **Niet demonteren, repareren of reconstrueren**

Om brand, elektrische schokken, verwondingen en andere ongelukken te voorkomen. Raadpleeg voor reparaties het verkoopkantoor of Iris Ohyama Europe B.V. Customer Service Centre op het moment van aankoop.



Verboden

- **Gebruik geen sprays (insecticiden, haarsprays, smeermiddelen, etc.)**

- **Gebruik dit product niet in de buurt van ontvlambare vloeistoffen (kerosine, benzine, water, enz.), Voorwerpen met vonken (sigaretten, kaarsen, enz.), Brandbare stoffen, enz.**

- **Gebruik het apparaat niet in de buurt van met rook gevulde plaatsen**

Om geen brand te veroorzaken.



Verboden

- **Steek geen handen, vreemde voorwerpen enz. In de sleuven in de luchtinlaat, luchtuitlaat en watertank**

Om elektrische schokken te voorkomen.



Moet worden uitgevoerd

- **8 jaar en oudere kinderen kunnen gebruik maken van de instrumenten ,voor de veiligheid in de toekenning van toezicht en begeleiding van en te informeren over de risico's, kan de lichamelijke, zintuiglijke of mentale vermogen of gebrek aan ervaring en kennis met de mensen.Kinderen mogen niet met deze apparaten spelen.De kinderen mogen niet zonder toezicht deze apparaten reinigen om de gebruikers te beschermen.**



Moet worden uitgevoerd

- **Indien het toevoer snoer beschadigd is, moet het vervangen worden door de fabrikant, zijn Service agent of Evenzo gekwalificeerde personen om een gevaar te voorkomen.**

- **Wees voorzichtig met het gebruik van het apparaat als gevolg van de uitstoot van heet water. Trek de stekker van het apparaat uit het stopcontact tijdens het vullen en schoonmaken.**

- **Dit apparaat is alleen bedoeld voor het drogen van in water gewassen textiel**



Verboden

- **Gebruik dit product niet buiten**
- **Gebruik dit product niet op plaatsen zoals gordijnen die de luchtcirculatie kunnen blokkeren**



Verboden

● **Richt dit product niet op verwarmingstoestellen, enz**

Om onvolledige verbranding te voorkomen, zoals kachels, vonken, koolmonoxidevergiftiging, vuur enzovoort.

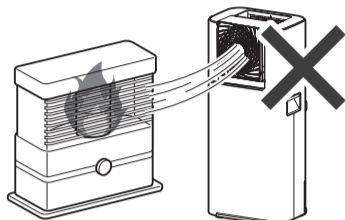

Verboden

● **Gebruik dit product niet in een zak van textiel, papier of plastic**

Om oververhitting te voorkomen, heeft het lichaam een brand veroorzaakt.

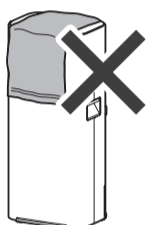

Verboden

● **Gebruik dit product niet in een zak van textiel, papier of plastic**

● **Gebruik dit product niet op een plaats gevuld met stof, metaalpoeder**

Om te voorkomen dat er brand en vuur ontstaat.



De tekker uittrekken

● **Indien het snoer beschadigd is, kan storing of problemen veroorzaken, in dit geval moet stoppen met het bedienen, de stekker van het stopcontact uit halen**

Om rook, brand en elektrisch schok te voorkomen.

(Voorbeelden)

- Brand geur, abnormaal geluid
- De stekker en het snoer worden heet
- Indien het snoer wordt verplaatst, dan gaat het af en toe aan- en uitgezet
- Indien U het toestel aanraakt, dan wordt uw hand gevoelloos
- U kunt een elektrische schok voelen wanneer u de machine aanraakt

➔ Stop onmiddellijk met het bedienen en neemt dan contact op met uw dealer of het Iris Ohyama Europe B.V. klantenservicecentrum.

De correcte behandeling van het product



- Deze markering aangegeven dat het product mag niet samen met andere EU-huishoudelijk afval voor verwijdering. Om te voorkomen dat de ongecontroleerde verwijdering van afvalstoffen voor het milieu of de gezondheid van de mens veroorzaakte schade, de verantwoordelijkheid van de recycling van het stof, zodat bevordering van de materiële middelen gebruik te maken van de duurzaam. Als je wil deze apparatuur terug geven, je mag het gebruik van het systeem voor het verzamelen van de teruggave van de goederen en de detailhandelaren of in verband met de aankoop van producten. Ze kunnen deze producten voor het herstel van de veiligheid.



Opgelet

Fout bediening zullen waarschijnlijk resulteren in verwondingen en schade aan het toestel, voorzorgsmaatregelen moeten genomen worden.

In beweging



Verboden

● **Sleep alsjeblieft niet tijdens het verplaatsen**

Om de tatami of de vloer niet te beschadigen. Bij het verplaatsen van beschadigde vloeren of lange tapijten, tilt u het product op en verplaatst u het.

● **Houd de luchtcirculatieventilator niet handmatig vast**

Houd bij het verplaatsen de hendel vast. Om schade aan het product te voorkomen die wordt veroorzaakt door het vasthouden van de luchtcirculatieventilator of andere onderdelen, kunnen verwondingen, elektrische schokken en branden worden veroorzaakt.



Moet worden uitgevoerd

● **Stop de werking en trek de stekker uit het stopcontact voordat u het waterreservoir leegt**

Dit kan een elektrische schok, brand of besmetting van de omliggende voorwerpen veroorzaken als gevolg van lekken.



Verboden

● **Gebruik dit product niet bij het gebruik van gerookte pesticiden**

Om te voorkomen dat de ontvochtiger de chemische samenstelling opslaat, wordt de luchtontvochtiger na gebruik vrijgegeven, wat schadelijk is voor de gezondheid. Na gebruik van insecticide, dient u het product na het vervangen van het gas volledig te bedienen.



Moet worden uitgevoerd

● **Plaats dit product op een stabiele tafel**

Om letsel door vallen of productfalen te voorkomen.



Verboden

● **Laat kinderen en ongeschoolde gebruikers dit product niet gebruiken. Gebruik dit product niet binnen het bereik van jonge kinderen**

● **Ga niet op dit product zitten**

Om elektrische schokken en verwondingen te voorkomen.



Verboden

● **Oefen geen sterke kracht uit op dit product**

Om storingen, brand en elektrische schokken te voorkomen.



Verboden

● **Blaas niet recht op mensen**

Blaas zuigelingen en ouderen niet recht door zodat ze de gezondheid niet beïnvloeden.

● **Blaas planten niet direct**

Om de gezondheid van dieren niet te beïnvloeden, belemmert het de plantengroei.



Verboden

● **Verwijder de boei niet**

Om ervoor te zorgen dat de machine niet onbruikbaar wordt, loopt het water in de tank over naar de omliggende voorwerpen.

● **Gebruik dit product niet zonder dat het aanzuigrooster en de watertank zijn geïnstalleerd**

Om letsel, elektrische schokken en brand te voorkomen.

Veiligheidsmaatregelen vervolg



Verboden

- **Gebruik het niet voor voedingsmiddelen, farmaceutische producten, kunstbenodigdheden, academische materialen, enz. En speciale toepassingen** Om de kwaliteit van het behoud van goederen te vermijden. Dit product is niet voor thuisgebruik.
- **Gebruik geen ontvocht water om te drinken, te fokken, te kweken, etc** Om schadelijke gezondheid te voorkomen en schade toe te brengen.



De tekker uittrekken

- **Zorg ervoor dat u de stekker vasthoudt en niet aan het netsnoer trekt om de stekker uit het stopcontact te halen** Om schade aan het netsnoer door een elektrische schok, kortsluiting en brand te voorkomen.
- **Zorg ervoor dat u de stekker uit het stopcontact haalt wanneer u dit product niet gebruikt** Om veroudering van de isolatie te voorkomen en elektrische schokken en brand te veroorzaken.

Plaatsing

■ Droogt het droogontvochtigingstoestel

Het binnen drogen van de was zal langer duren. Zelfs als het buiten wordt gedroogd, neemt het wasgoed weer vocht op als het te laat wordt gebruikt.

In de tussentijd zal niet-opgeschorte was verschillende bacteriën kweken en geuren absorberen. Bovendien wordt in de kamer verdampte waterdamp opgenomen door de vloer, tatamimatten, enz., En condensatie op de wanden en ramen. De kleding drogende luchtontvochtiger blaast droge lucht direct in het wasgoed, waardoor het snel kan drogen.

En het ontvochtigende effect kan de waterdamp die uit de kleding is verdampt snel verwijderen voordat deze naar andere plaatsen wordt overgebracht om schimmel en condensatie te voorkomen.

■ Ontvochtigingsstructuur

Dit product is de structuur van een roterende ontvochtiger.

- ① Het vocht van de aangezogen lucht wordt door de ontvochtigingsrotor gezogen en de droge lucht wordt uitgeblazen.
- ② De ontvochtigingsrotor wordt verwarmd door de verwarming en laat het geabsorbeerde vocht in de warmtewisselaar komen.
- ③ Water wordt in de warmtewisselaar gekoeld om waterdruppeltjes te vormen en opgeslagen in de watertank.

■ Oriënteer op de gewassen kleren en pas de windrichting aan

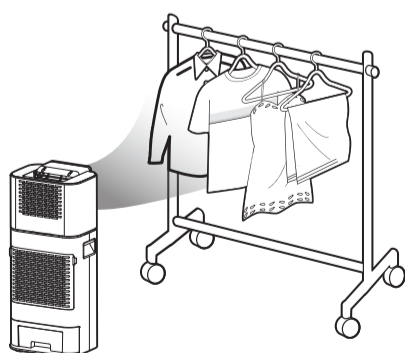

- ※ Raadpleeg de volgende pagina over wind swing.
- ※ Gebruik "Correcte toepassingsmethode" op pagina 5 voor meer informatie.

■ Veiligheidsinrichting start bij dumpen

Voor de veiligheid is dit product uitgerust met een apparaat dat automatisch de stroom afsluit wanneer het wordt gedumpt. Wanneer dit product wordt gedumpt of de vibratie wordt gedetecteerd, kan de bewerking automatisch stoppen. Als de bovenstaande omstandigheden zich voordoen, controleer dan of er iets abnormaals is. Plaats het product op een stabiele ondergrond en begin met de bewerking.

Tank Full / Not Inserted



Rijzen bij kamertemperatuur

Dit product is geen air-conditioningapparatuur. Gebruik stijgende kamertemperatuur in een afgesloten ruimte. Bovendien is de kans groter dat de kamertemperatuur zal stijgen als gevolg van de warmte die wordt gegenereerd door zonnestraling en de warmte die wordt afgegeven door andere huishoudelijke apparaten.

Air supply after stop operating

The air dryer will provide air supply for additional 4 minute after stop of air drying, to achieve internal cooling. Do not pull out the power plug during air supply.

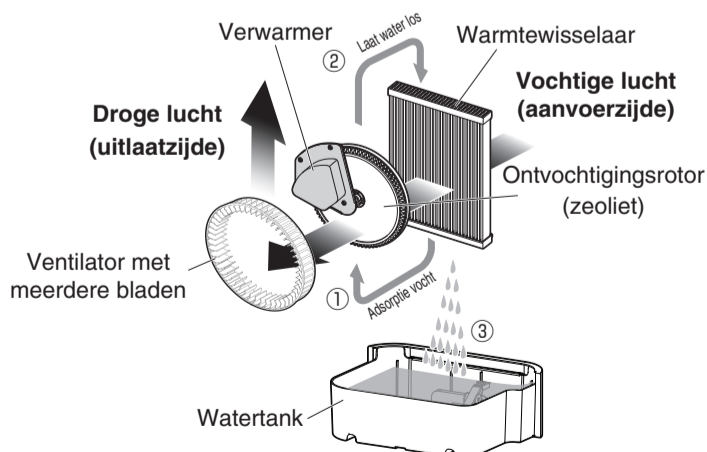

Plaatsing vervolg

■ Wees voorzichtig

- **Gebruik het niet in direct zonlicht of in de buurt van verwarmingsapparatuur.** Om de productvervorming, verkleuring, lopende fout te vermijden.

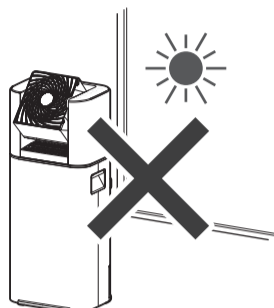

- **De ontvochtiger is een huishoudelijk apparaat. Gebruik dit product niet buitenshuis.**

- **Gebruik het niet in de buurt van radio's, tv's, enz.** Om te voorkomen dat radio's, televisies, enz. Worden gestoord en geluiden maken.

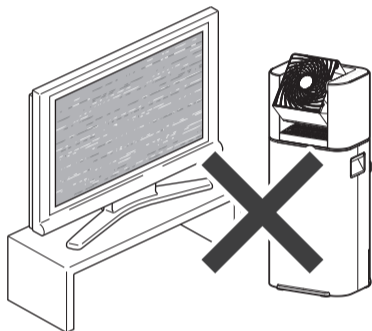

Oprichten

- **Houd bij het gebruik de afstand zoals aangegeven in de afbeelding bij met gordijnen, wanden en meubels.**

Om oververhitting van het product te voorkomen, resulterend in een storing.

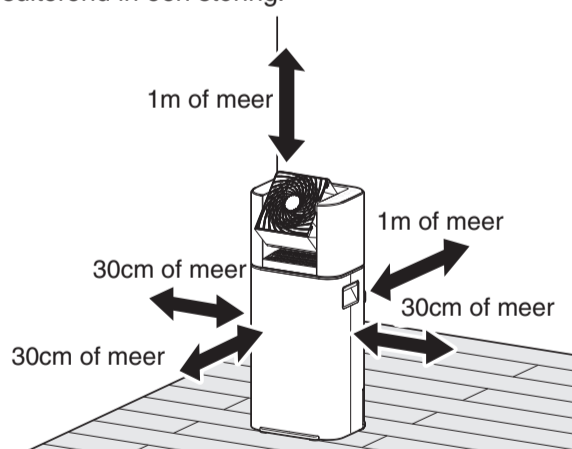

- **Het product wordt geadviseerd om te worden toegepast op een afgesloten ruimte.**

Open of sluit geen deuren en ramen tijdens het gebruik. Of het kan leiden tot grote veranderingen in de binnentemperatuur, wat leidt tot een verminderd vochtverwijderend effect.

■ Juiste methode van toepassing

Richting van de luchtcirculatieventilator

- Lucht en kleding kunnen worden gedroogd door middel van effectief windvermogen door de richting van de luchtcirculator en de mate van gieren (50 °) te regelen.

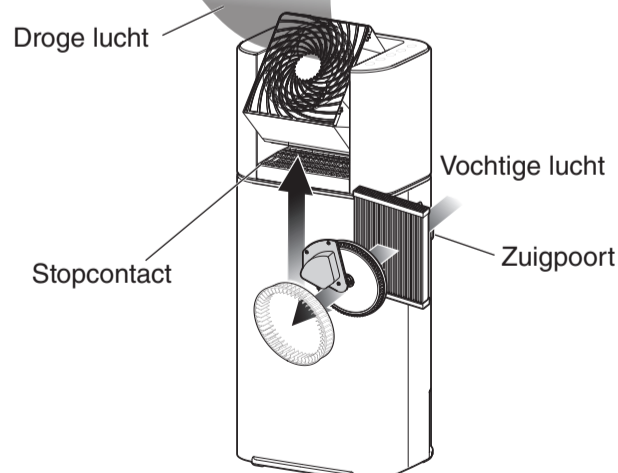
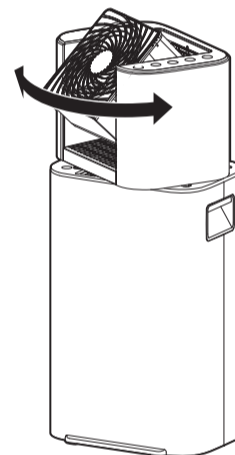
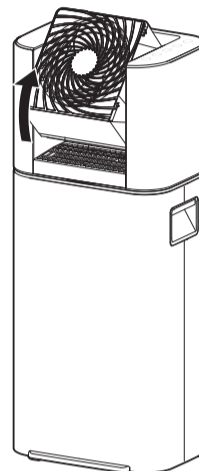

Benaming onderdelen

Voorkant

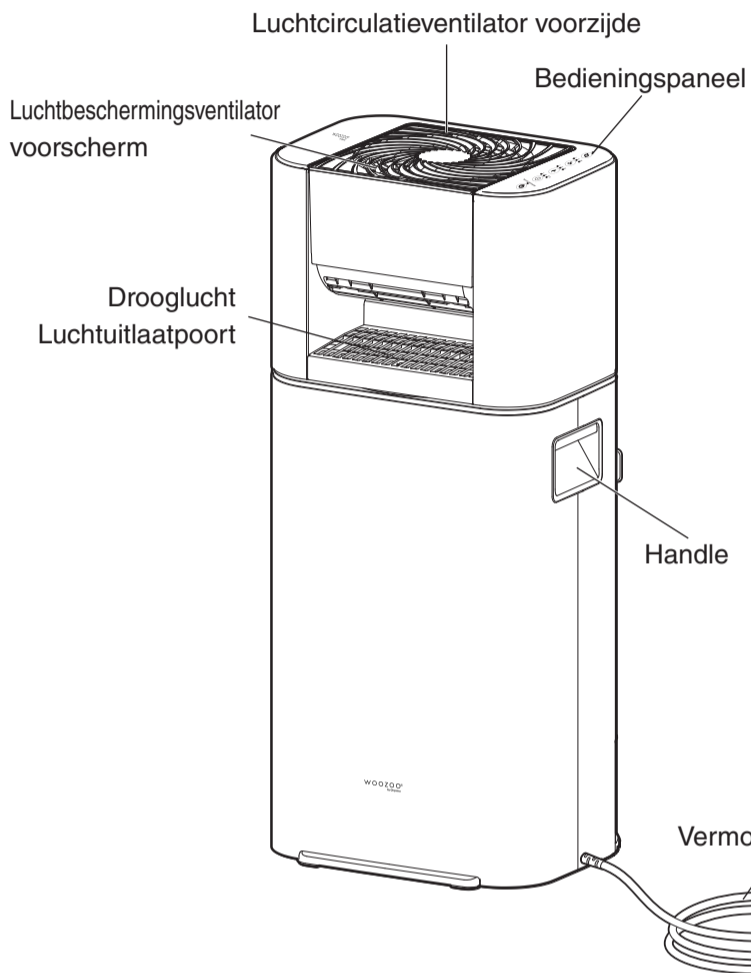

Onderdelen

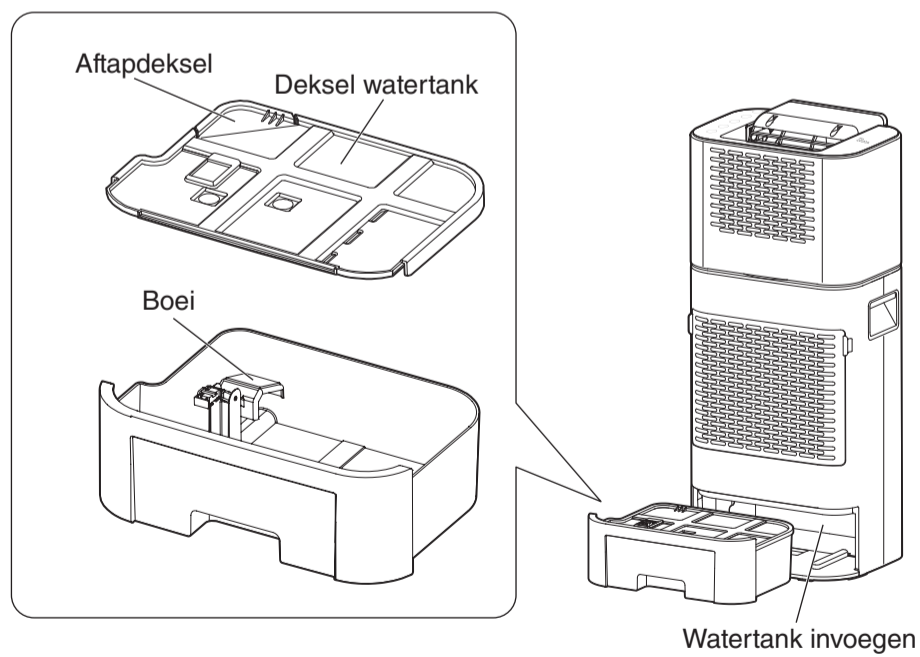
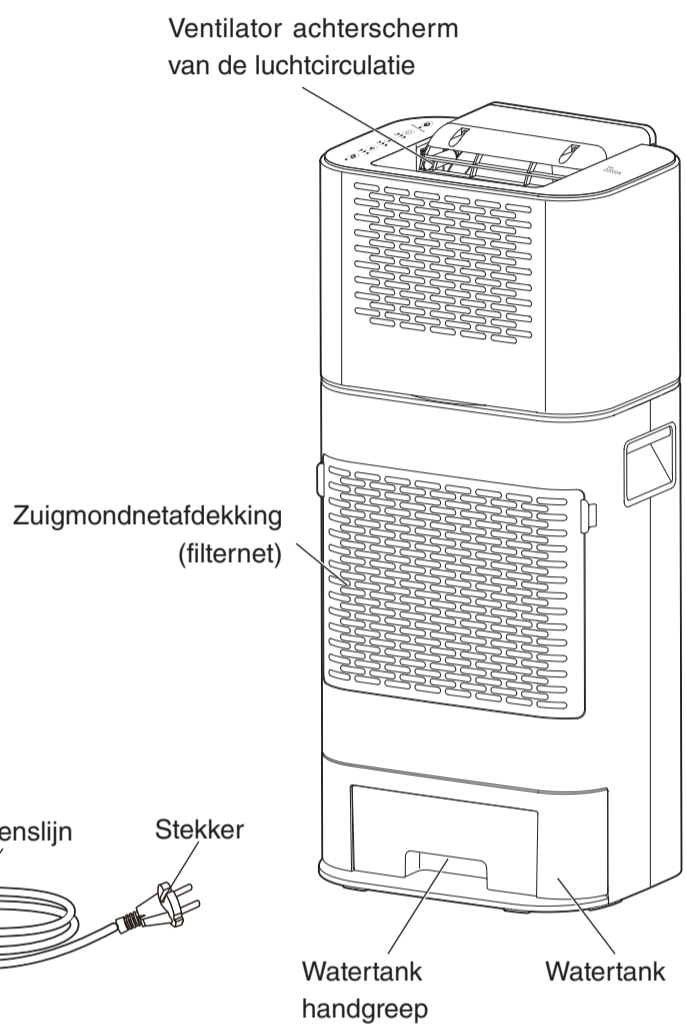

■ Bedieningspaneel

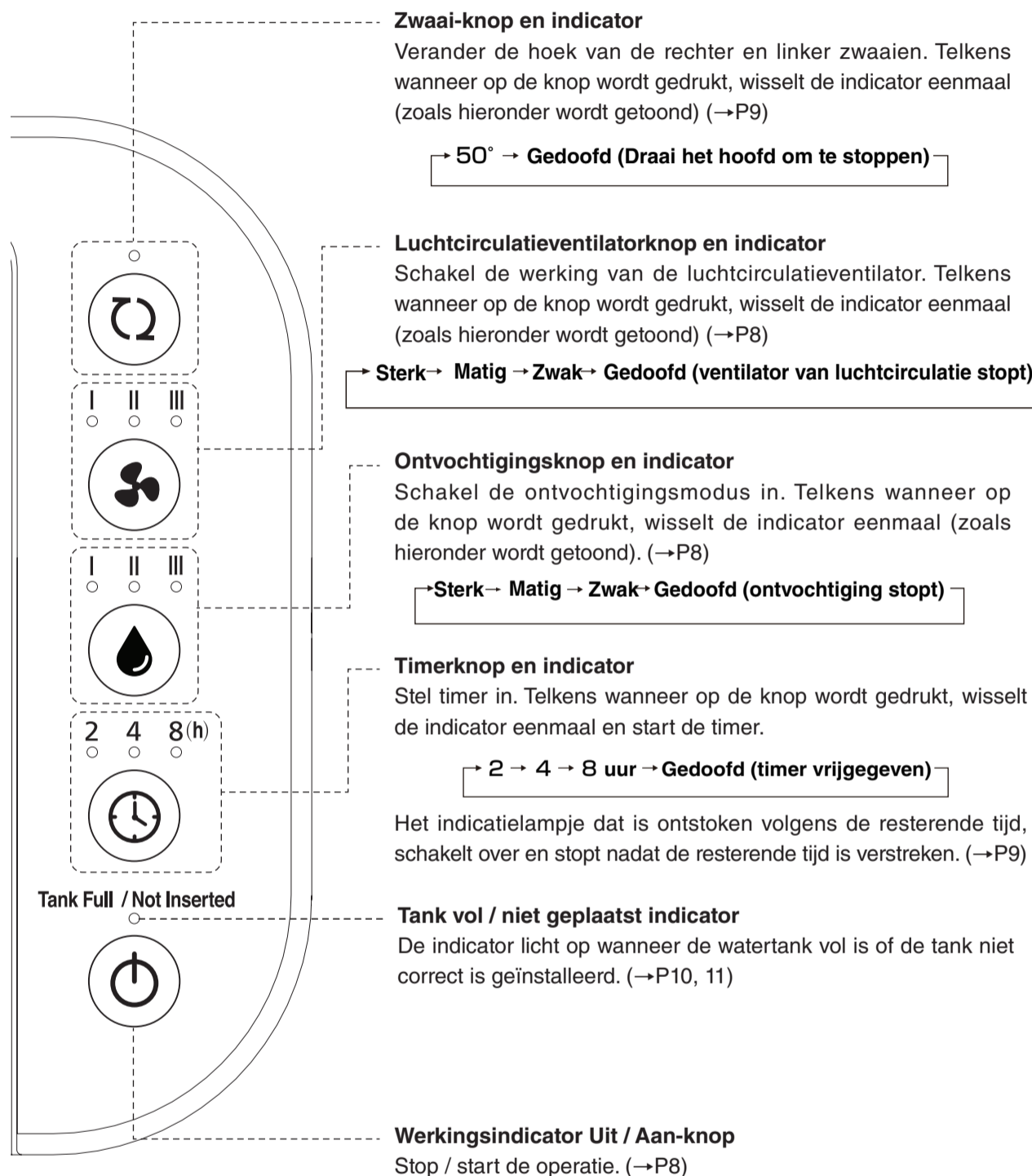

Het bedieningspaneel is van het type met een lichte aanraking.

- Als u het bedieningspaneel aanraakt en uw vingers nat of vuil zijn en het product niet reageert, moet u het met een droge doek afvegen.
- Het product zal veranderen als gevolg van de omgevingstemperatuur, het gebruik van de operator en de werking van de omringende elektrische producten.
- Raak tijdens het gebruik het bedieningspaneel volledig aan. Kortere aanraaktijden of verkeerd uitgelijnde aanrakingen kunnen ervoor zorgen dat het product niet meer reageert. Wanneer het product niet reageert, tilt u uw vinger op en raakt u het opnieuw aan.

Hoe te gebruiken

- Bevestig als de tank correct op het lichaam is gemonteerd. Als de watertank niet correct is geïnstalleerd, gaat het lampje voor vol / geen tank branden en stopt de werking.

1 Steek de stekker in het stopcontact

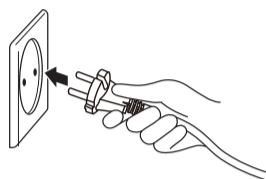

2 Druk op de AAN- / UIT-knop

- Als de stekker niet wordt uitgetrokken, blijft deze in de laatst gebruikte modus werken.

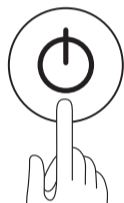

3 Selecteer de gewenste bedieningsmodus

- Elke keer dat de ontvochtigingsknop wordt ingedrukt, schakelt de intensiteitsmodus ontvochtiging eenmaal.



→ Sterk → Matig → Zwak → Gedoofd (ontvochtiging stopt)

- Telkens wanneer op de knop voor de luchtcirculatieventilator wordt gedrukt, schakelt het luchtvolume van de luchtcirculatieventilator eenmaal om.



→ Sterk → Matig → Zwak → Gedoofd (ventilator van luchtcirculatie stopt)

- Wanneer het product in de zwaaiende toestand wordt gestopt, wordt de luchtcirculatieventilator gereset en stopt deze met draaien. Bij het opnieuw instellen knippert de slingerindicator alles.

Wanneer gestopt

Druk op de AAN- / UIT-knop



- Alle indicatielampjes gaan uit in de staat van stoppen met werken.
- ※ Het houdt de windaanvoer gedurende nog eens 4 minuten na stop in de luchtdrogingsmodus. Alle luchtdrogingsindicatielampjes knipperen tijdens luchttoevoer. Verwijder de stekker tijdens deze periode niet.

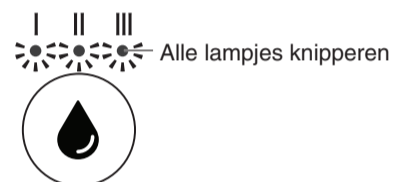

- ※ Na 12 uur zonder enige bediening, wordt de stroom automatisch uitgeschakeld.
- ※ Na 30 seconden nadat de ontvochtiging en de luchtcirculatieventilator tegelijkertijd waren gestopt, werd de stroom automatisch uitgeschakeld.

■ Zwaai

Over

- Het indicatielampje gaat branden en de luchtcirculatieventilator begint te slingeren. Telkens wanneer op de draaiknop wordt gedrukt, wordt de draaihoek van de luchtcirculatieventilator eenmaal omgeschakeld.

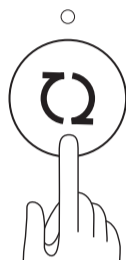

→ 50° → Gedoofd (Draai het hoofd om te stoppen)

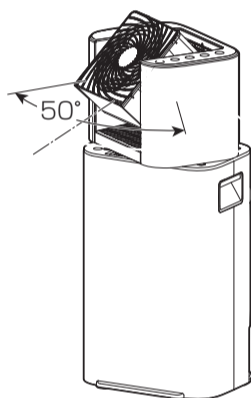

- Na het uitschakelen van de zwenkop keert de luchtcirculatieventilator terug naar zijn oorspronkelijke positie.
- Wanneer u terugkeert naar de beginpositie, knippert de slingerindicator.

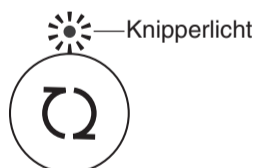

● Wijzig de zwenkhoek van het ventilatorgedeelte niet handmatig.

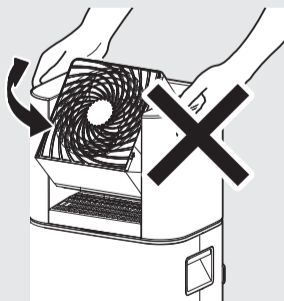

Op en neer

- De bovenste en onderste hoeken kunnen handmatig worden aangepast binnen een horizontaal bereik van ~ 90°.

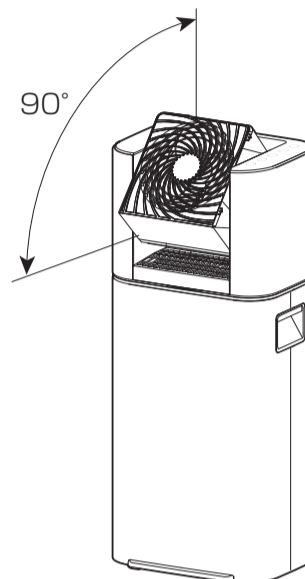

■ Timing

Druk op de timerknop en de bewerking stopt na de ingestelde tijd.

- Telkens wanneer op de timerknop wordt gedrukt, worden de lampen in de afbeelding één voor één omgeschakeld en begint de timing.

2 4 8 (h)



→ 2 → 4 → 8 uur → Gedoofd (timer vrijgegeven)

- De bijbehorende indicators lichten op volgorde op volgens de resterende tijd.
- ※ Als de watertank vol is met water of tankloos is, brandt het lampje voor vol water / geen tank en wordt periodiek gestopt. Wanneer het water in de watertank wordt gelost en geïnstalleerd op het lichaam, gaat de timerfunctie door met het tellen van de resterende tijd wanneer de werking stopt.
- ※ Wanneer de AAN / UIT-knop wordt ingedrukt of de stekker uit het stopcontact wordt getrokken, wordt de timing vrijgegeven.

Hoe te gebruiken vervolg

■ Aanzetten van het indicatielampje tank vol / niet geplaatst

Tank Full / Not Inserted

Licht op

- Als het waterreservoir vol is, klinkt het alarm vol en gaat de tankless-indicator branden en stopt de werking.
- Haal de watertank uit het water en ontlad het water voor de installatie. Dit product zal in de pre-stop-toestand worden gebruikt.

Drainage method

1 Haal de tank langzaam uit

- Houd het lichaam met één hand vast en trek langzaam de tank met de andere hand weg om te voorkomen dat water wordt gemorst.

※ Als er water in het lichaam is, veeg het dan af.

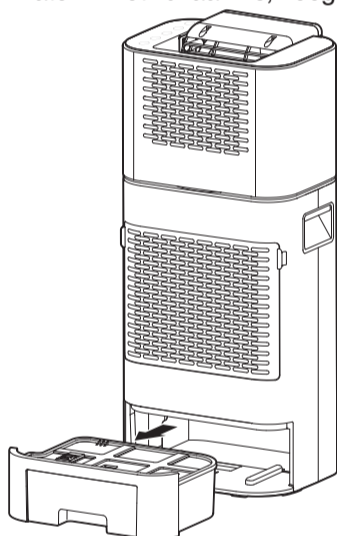

Opgelet

- Nadat de bewerking is gestopt, duurt het ongeveer 4 minuten voordat de interne koeling heeft plaatsgevonden. Wanneer de bewerking onmiddellijk wordt gestopt, kunnen bovendien waterdruppeltjes achterblijven die op de warmtewisselaar achterblijven. Verwijder het waterreservoir niet en haal de stekker niet uit het stopcontact terwijl de lucht in werking is.

2 Giet water

- Open het aftapdeksel van het tankdeksel om af te tappen.

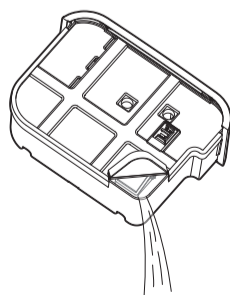

3 Installeer de tank op het lichaam

- Plaats de tank na het installeren van de tankafdekking op de carrosserie.

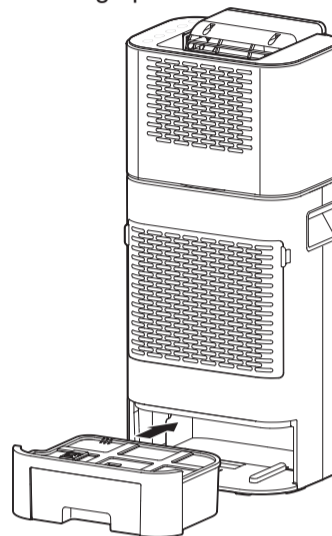

- Dit product werkt niet als de watertank onjuist is geïnstalleerd.



Opgelet

- Vermijd openingen bij het installeren van de tankafdekking. Als er een opening is, kan er gemakkelijk water naar buiten stromen.
- Laat het water in de tank regelmatig lozen. Om te voorkomen dat er gedurende lange tijd water in de tank komt, broedt het diverse bacteriën en geur.

■ Als het controlelampje brandt / knippert

Wanneer een temperatuurafwijking wordt gedetecteerd, gaat het ontvochtigingslampje of de luchtcirculatieventilator branden en stopt de werking.

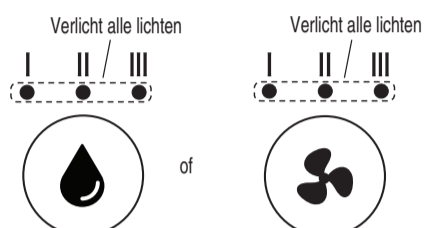

Wanneer het indicatielampje brandt, haalt u de stekker uit het stopcontact en steekt u de stekker na vijf seconden in het stopcontact. Als de indicator nog steeds niet uitgaat, voer dan het volgende onderhoud uit.

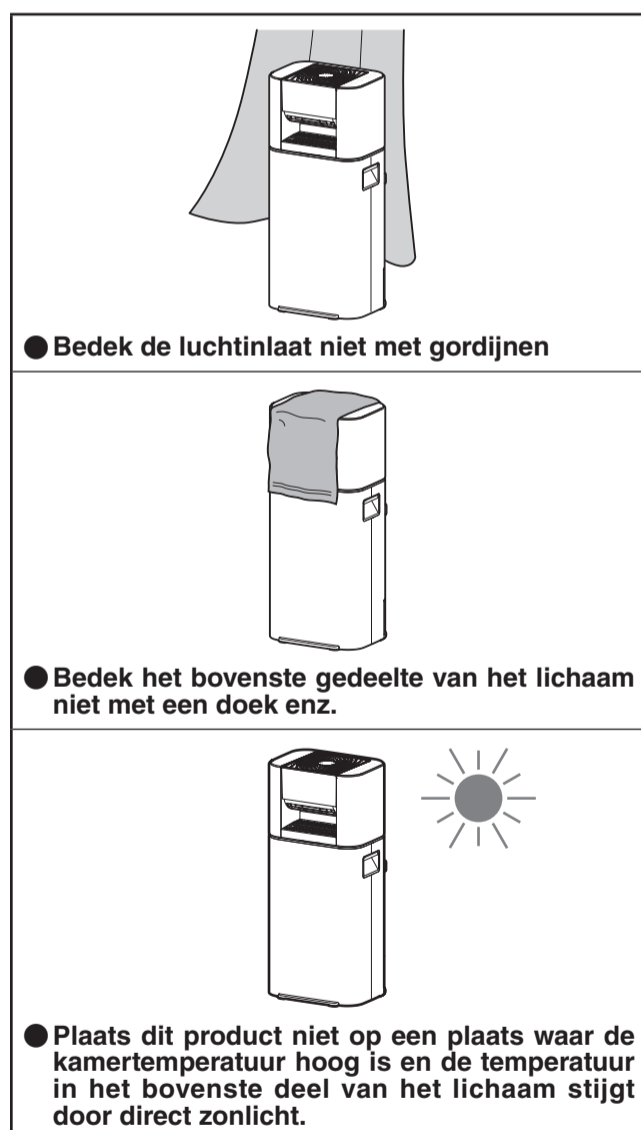

- Als er een kap is, verwijdert u deze en trekt u de stekker uit het stopcontact. Plaats na afkoeling 1 tot 2 uur op een koele plaats, stop vervolgens de stekker in het stopcontact en begin met de bediening.
- Als het vinkje nog steeds brandt, raadpleegt u de winkel waar u het hebt gekocht of Alice Customer Service Center.

■ Mobiele method

- Schakel het product uit en wacht even voordat u de tankafvoer verwijdert.
- Houd de linker en rechter handgrepen vast om op te tillen en te bewegen om kantelen te voorkomen.

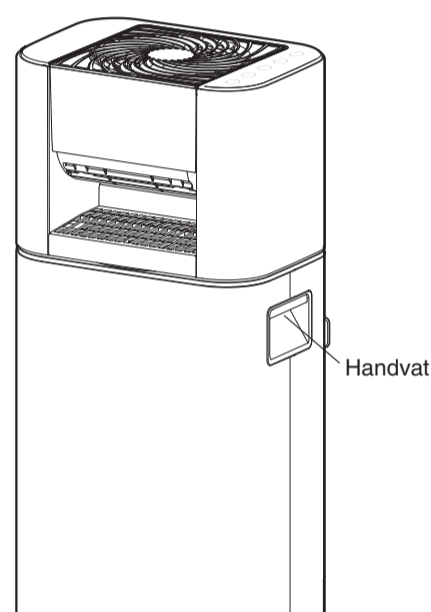

Reiniging en onderhoud



Opgelet

- Zorg ervoor dat u de stroom uitschakelt en de stekker uit het stopcontact haalt voordat u het apparaat schoonmaakt.
- Sluit de stekker niet met natte handen aan en koppel deze niet los om een elektrische schok of letsel te voorkomen.

Filterreiniging en onderhoud

Ongeveer een keer per maand

1 Stop de werking en tap het water in de tank af

2 Trek de hendel van de luchtinlaat naar buiten om de netafdekking te verwijderen

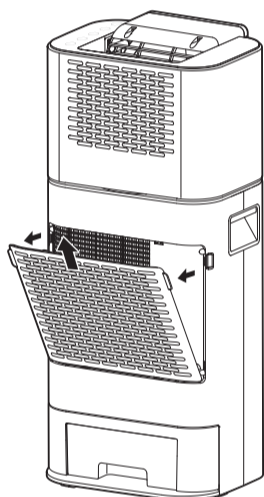

3 Gebruik een stofzuiger om het filter en de behuizing van de luchtinlaatafdekking te reinigen

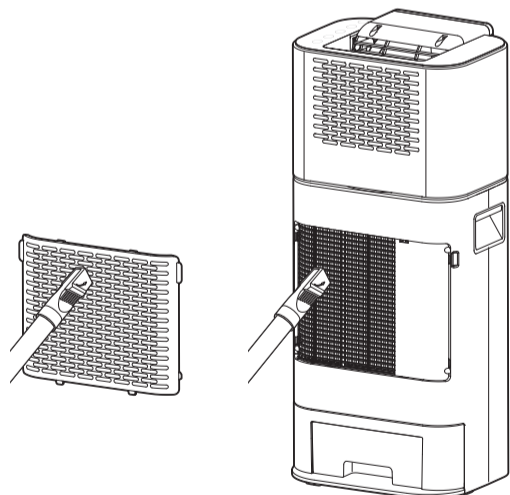

- Pas op dat u het filter niet beschadigt wanneer u de borstelmond gebruikt voor het reinigen.

4 Installeer het aanzuigrooster

- Steek het uitsteeksel aan de onderkant van het rooster van de aanzuigopening in de behuizing en druk op het bovenste deel.

Reiniging en onderhoud van watertanks

Ongeveer een keer per maand

1 Haal de tank eruit en laat hem leeglopen

- Volg de procedure beschreven op pagina 10 om te legen.

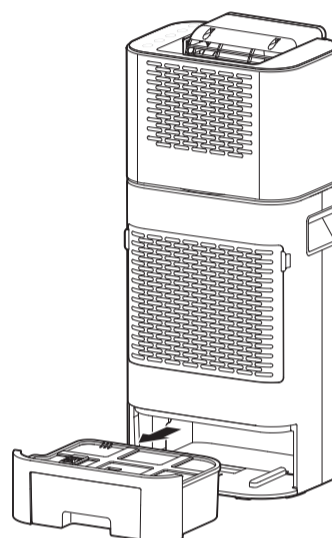

2 Spoel de tank en het tankdeksel schoon met water

- ※ Verplaats de boei niet.

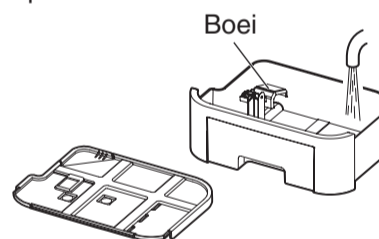

3 Nadat het water is gereinigd, plaatst u het waterreservoir terug op zijn plaats en installeert u het waterreservoir in het lichaam

- ※ Verplaats de boei niet.

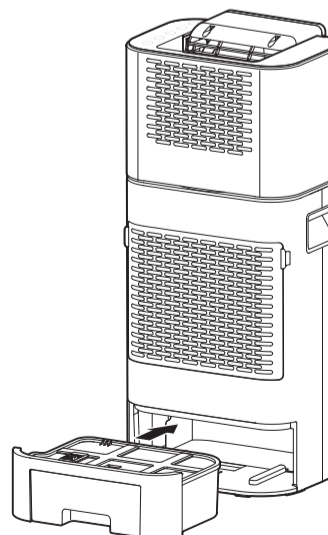

Problemen oplossen

Lees deze handleiding zorgvuldig door voordat u het toestel laat repareren, om te controleren of het een abnormaliteit is die door de volgende redenen wordt veroorzaakt.

Problemen	Oorzaken	Oplossingen
Niet actief	<ul style="list-style-type: none"> De stekker zit goed in de aansluiting 	<ul style="list-style-type: none"> Steek de stekker in het stopcontact.
Stop met rennen	<ul style="list-style-type: none"> Na 12 uur zonder enige handeling wordt de stroom automatisch uitgeschakeld De ontvochtigings- en luchtcirculatieventilatoren stoppen tegelijkertijd en na 30 seconden wordt de stroom automatisch uitgeschakeld 	<ul style="list-style-type: none"> Het is geen storing. Druk nogmaals op de AAN / UIT-knop.
Bedrijf gestopt (volledig water / geen tanklampje knippert)	<ul style="list-style-type: none"> Veiligheidsinrichting start bij dumpen 	<ul style="list-style-type: none"> Plaats het product op een horizontale en stabiele plaats en druk dan opnieuw op de AAN / UIT-knop.
Geen werking (lampje vol water / geen tank brandt)	<ul style="list-style-type: none"> Watertank vol met water 	<ul style="list-style-type: none"> Tap het water in de tank af.
	<ul style="list-style-type: none"> Het waterreservoir is niet correct geïnstalleerd 	<ul style="list-style-type: none"> Installeer de watertank correct op de carrosserie.
	<ul style="list-style-type: none"> Boei-offset in de tank 	<ul style="list-style-type: none"> Installeer de boei op de juiste manier.
Werkt niet (het lampje van de ontvochtigingslamp of de ventilator van de luchtcirculatie brandt)	<ul style="list-style-type: none"> Interne oververhitting 	<ul style="list-style-type: none"> Verwijder het item dat de luchtinlaat of -uitlaat afdekt. Blijf ook uit de buurt van direct zonlicht of in de buurt van verwarmingsapparatuur. Plaats het op een koele plaats gedurende 1 tot 2 uur na het koelen, steek vervolgens de stekker in het stopcontact en start de bewerking.
De luchtvochtigheid daalt niet	<ul style="list-style-type: none"> De kamer is te groot 	<ul style="list-style-type: none"> Gebruik deze in een geschikte ruimte.
	<ul style="list-style-type: none"> Schakelaar ramen en deuren zijn meer De deuren en ramen staan open 	<ul style="list-style-type: none"> Verminder het aantal deuren en ramen. Sluit deuren en ramen open.
	<ul style="list-style-type: none"> We gebruiken verwarmingsapparatuur zoals oliekachels die waterdamp kunnen afgeven 	<ul style="list-style-type: none"> Vermijd het gebruik van verwarmingsapparatuur die waterdamp sproeit.
Verminderde vochtafvoer	<ul style="list-style-type: none"> Filter aansluiten 	<ul style="list-style-type: none"> Verwijder het aanzuigrooster (filter) en maak het schoon met een stofzuiger.
	<ul style="list-style-type: none"> De aanzuig of uitlaat is geblokkeerd 	<ul style="list-style-type: none"> Verwijder het item dat de luchtinlaat of -uitlaat afdekt.
	<ul style="list-style-type: none"> Hoge temperatuur en lage luchtvochtigheid Lage temperatuur en vochtigheid 	<ul style="list-style-type: none"> Wanneer de temperatuur stijgt en de luchtvochtigheid daalt, of als de temperatuur en de luchtvochtigheid afnemen, neemt de hoeveelheid ontvochtiging af.

Problemen oplossen vervolg

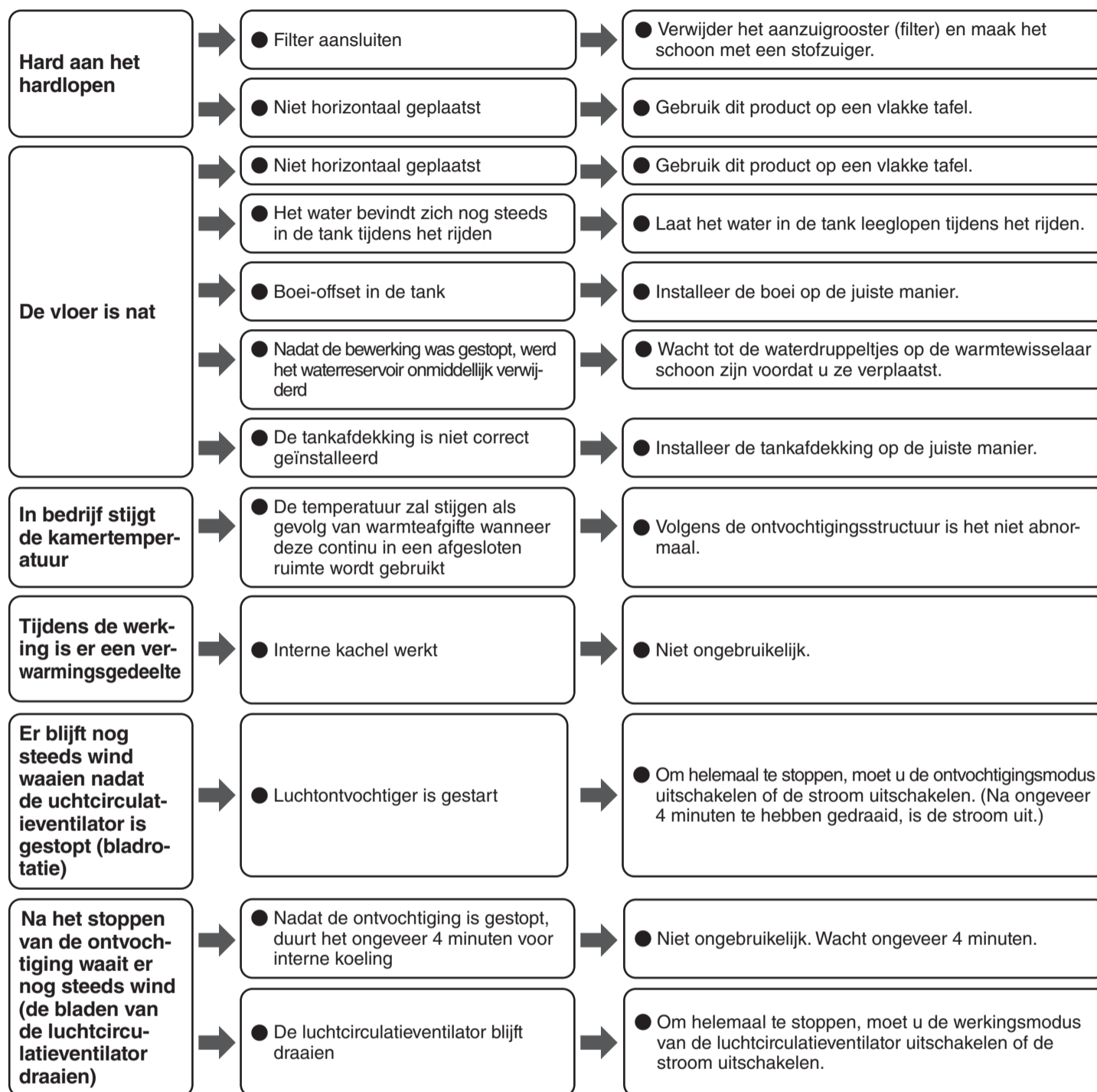

Problemen die niet op te lossen

Contact op nemen met uw dealer of Iris Ohyama Europe B.V.service center.



Waarschuwing

- Gelieve dit product niet te demonteren, repareren of wijziging aan te brengen.

Beschikking

- Gooi het product en het verpakkingsmateriaal weg in overeenstemming met de lokale gemeentelijke overeenkomst.

Specificaties

Nominale Spanning	220-240V~
Nominale Frequentie	50Hz
Nominaal Vermogen	590W
Bescherming tegen elektrische schokken	Class II
Geschatte ontvochtigingscapaciteit*1	4.5L / dag
Ontvochtigingsgebied standaard (ongeveer)	21m ²
Capaciteit watertank (ongeveer)	2.5L
Werktemperatuur (ongeveer)	0-40°C
Netsnoerlengte (ongeveer)	1.7m
Productgrootte (ongeveer)	W287×D234×H640 mm
Productgewicht (ongeveer)	7.8kg

※Nominale ontvochtigingscapaciteit verwijst naar de hoeveelheid ontvochtiging per dag (24 uur) wanneer de kamertemperatuur op 20°C wordt gehouden en de relatieve vochtigheid 80% is.

※Productspecificaties kunnen zonder voorafgaande kennisgeving worden gewijzigd.

Over het verminderen van het stroomverbruik in standby

Wanneer het product op een stekker wordt aangesloten, verbruikt het circuit ongeveer 0.4W stand-byvermogen. Voor energiebesparing, haalt u de stekker uit het stopcontact wanneer u deze niet gebruikt.

Garantie en aftersale service

Lees het volgende zorgvuldig door.

■ Garantiekaart

Zorg ervoor dat u garantiekaart op het moment van aankoop aanvraagt en bevestigt dat het kaart is juist ingevuld. Zonder garantiekaart kan niet kosteloos worden geholpen tijdens de garantieperiode. Garantiekaart is verplicht voor reparatie, anders moet men ervoor betalen. Houdt daarom Garantiekaart bij.

■ Garantie termijn

Garantie: De aangegeven periode van de garantiekaart (achterkant).

Binnen geldig termijn wordt alle problemen gratis geholpen.

■ Buiten garantie termijn

Neem contact op met de verkoopswinkel of klantenservice van Iris om de relevante reparatiekosten te bepalen en te betalen.

■ Garantie termijn van de onderdelen

Voor belangrijke onderdelen van het producten is een termijn van vijf jaar. Prestatieonderdelen zijn onderdelen die nodig zijn om de functionaliteit van dit product te handhaven.

■ Aftersale service

Voor andere after-sales service, neemt dan contact op met uw dealer of het Iris Ohyama Europe B.V. klantenservicecentrum.

Luchtontvochtiger met ventilator DDC-50**Garantiekaart**

Dit garantiekaart is geldig vanaf na het aankoop, binnen de volgende periode, zal in overeenstemming met de volgende garantie wordt gratis onderhoud aangeboden.

Aankoop datum ※			Garantie termijn:		
Dag	Maand	Jaar	Na aankoop: 2 jaar		
Klant	Naam & voornaam		※ Dealer	Naam van de groothandel	
	Thuisadres en postcode				
Tel ()-			Tel ()-		

Tips: Na invulling, met ※ aangeduid kasabon aan de klant verstrekken.

Garantie regeling

- In overeenstemming met de instructies, het etiket op het product en andere tips te bedienen, bij storing of schade, zal gratis reparatie of vervanging worden aangeboden.
- De garantie kan worden hersteld door gemachtigde diensten centrum. In de periode van de garantie een vordering moet worden ingediend om als de oorspronkelijke lijst (met vermelding van de datum van aankoop).
- Garantie is beperkt tot de gratis reparatie van het product zelf in de garantieperiode, geen andere garantie wordt aangesproken. De garantie alleen met inbegrip van materiaal of de technische nadelen.
- Indien uw dealer is verhuisd, voor garantie zaken, neemt dan contact op met het Iris Ohyama Europe B.V.
- De garantie zal de zaak niet van toepassing:
 - De normale slijtage
 - Het onjuiste gebruik van elektrische apparaten, zoals het gebruik van overbelasting, komen niet in aanmerking
 - Storing en schade na aankoop komt door het laten vallen. Het gebruik van geweld door invloeden van buitenaf veroorzaakte schade
 - Storing en schade komt door overmacht, zoals brand, aardbeving of andere natuurrampen
 - De schade veroorzaakt door niet naleving van de gids voor de gebruiker, bijvoorbeeld in verband met de juiste voeding of het in overeenstemming is met de montage instructies
 - Storing en schade komt door verhuizing of transport
 - De volledige of gedeeltelijke opheffing van de apparatuur
 - Geen garantiekaart kan overleggen
 - Geen gegevens op de garantiekaart, zoals aankoop datum, naam van de klant, naam van de dealer en wijzigingen aanbrengen op de garantie kaart
- Deze garantiekaart is uitsluitend geldig in Europe.
- Garantiekaart wordt alleen een keer verstrekt, moet goed bewaard worden.

Aantekening reparatie

- ※ Garantiekaart is verbonden met duidelijk bepalingen zoals garantie termijn en voorwaarden. Maar de garantiekaart geldt geen beperking voor het bedrijf dat de garantiekaart heeft uitgegeven (verantwoordelijk persoon) en andere personen die daar rechten en plichten verbonden zijn.
Voor reparaties die na het garantie termijn komt, indien U vragen hebt, neemt dan contact op met uw dealer of het Iris Ohyama Europe B.V.
- ※ Voor informatie over reparaties en onderdelen, refereert naar "Garantie en aftersale service" a.u.b..

Iris Ohyama Europe B.V.
Gesworenhoekeweg 1,5047 TM Tilburg, The Netherlands
t: +31 (0) 13 578 00 22, f: +31 (0) 13 578 00 23

Iris Ohyama France SAS
990 Avenue Marguerite Perey 77127 Lieusaint FRANCE
t: +33 (0) 1 60 60 58 58

Iris Ohyama UK LIMITED
89 Spa Road London United Kingdom SE16 3SG

www.iriseurope.com