

品名：850918 ⊕EU取説SC15T共通
サイズ：148 × 210 (A5) 84 ページ
材質：上質紙 四六判 70kg (菊判 48.5kg)
刷色：1C (BLACK)

Black

PCF-SC15T

WOZZOO®
by Ohyama

Circulator fan
Luftumwälzer
PCF-SC15T

User manual
Bedienungsanleitung

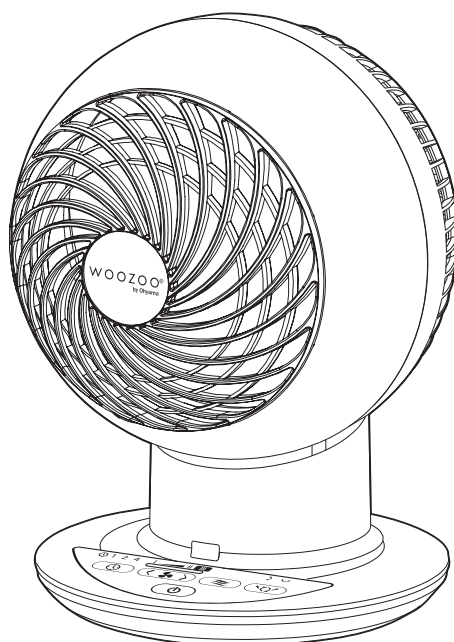

Use /
Verwenden /
Utiliser /
Gebruiken /
Usar /
Usare /
Usò /
Stosowanie /
Kullanım /
Χρήση

2 ~ 3

Use / Verwenden / Utiliser / Gebruiken / Usar / Usare / Uso /

1

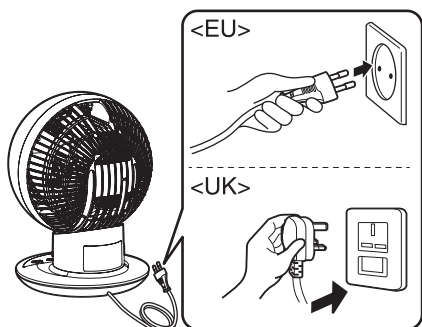

Power off / Ausschalten / Couper l'alimentation / Uitschakelen / Apagado / Arresto / Desligar / Wyłączenie / Gücü kapatın / Απενεργοποίηση

2

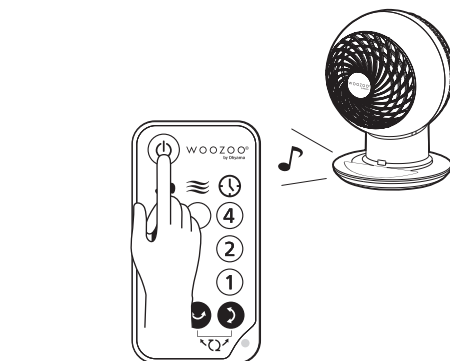
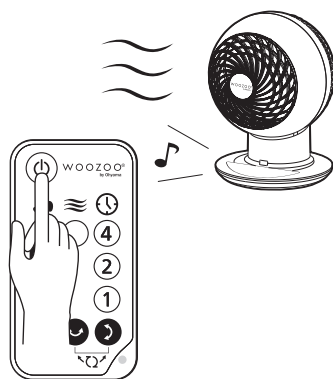

Natural breeze / Natürliche Brise / Brise naturelle / Natuurlijke bries / Brisa natural / Brezza naturale / Brisa natural / Naturalny powiew wiatru / Doğal esinti / Φυσική ροή αέρα

Switch the fan speed / Lüfterstufe einstellen / Réglage de la vitesse du ventilateur / Ventilatorsnelheid instellen / Cambia la velocidad del ventilador / Modifica della velocità della ventola / Alterar a velocidade da ventoinha / Przełączenie prędkości wentylatora / Fan hızını değiştirin / Αλλαγή ταχύτητας ανεμιστήρα

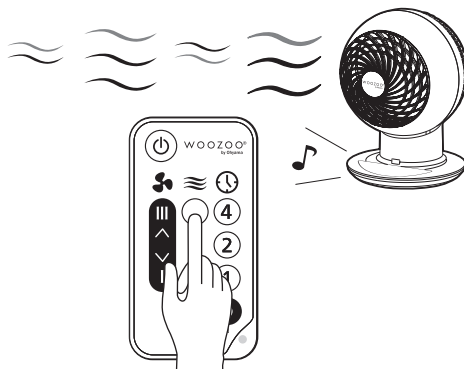

Stosowanie / Kullanım / Χρήση

Swing / Schwingen / Bouton d'oscillation / Zwaaien / Oscilación / Oscillazione / Oscilação / Obrót / Salınım / Ταλάντωση

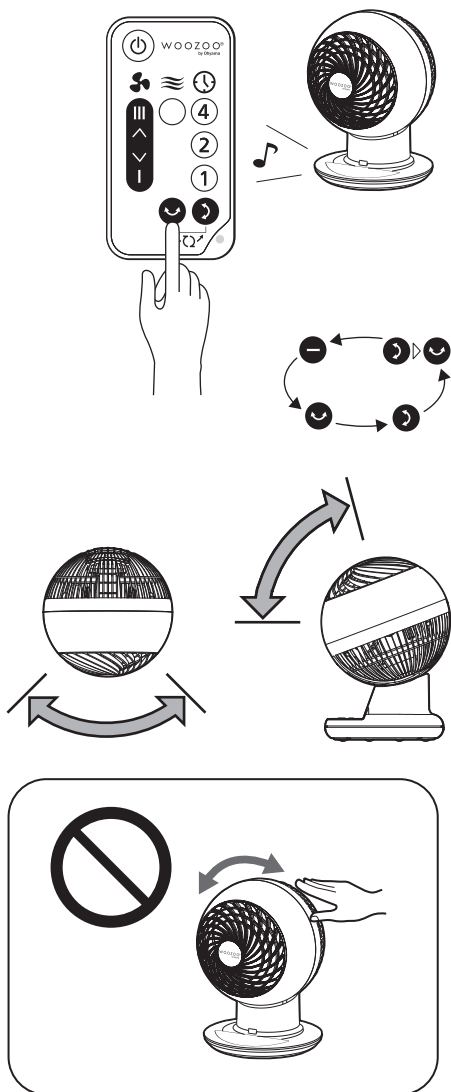

Timer settings / Ausschalttimer -Betrieb / Opération d'horloge / Timer bediening / Ajustes de tiempo / Impostazioni del timer / Definições de temporização / Ustawienia zegara / Zamanlayıcı ayarları / Ρυθμίσεις χρονοδιακόπτη

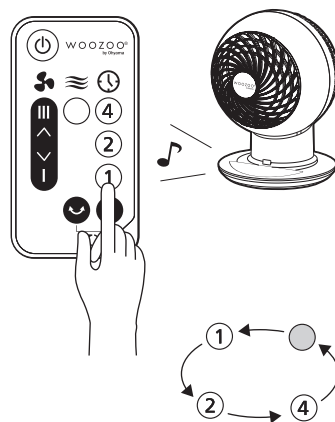

↓ For more information, refer to each language. ↓

EN

DE

FR

NL

ES

IT

PT

PL

TR

EL

Contents

Preparations

Specifications4
 Safety precautions.....4
 Installing7
 Overview of controls.....8

Others

Maintenance10
 Troubleshooting.....11

Specifications

Rated voltage	220-240V~
Rated frequency	50Hz
Rated power	38W
Protection against electric shock	Class II
Power cord length (about)	EU:1.4m/UK:1.8m
Product size (about)	W210xD210xH290mm (Without power cord)
Product weight (about)	2.1kg

* The specifications may be changed with no additional notification.

Safety precautions

Make sure to follow the precautions described below to avoid injury or unnecessary property loss to anybody. The safety precautions are classified according to the degree of harm or damage caused by misuse.

Examples of symbols



This symbol means "reminding".



This symbol means "forbidden".



This symbol means necessary "instructions".



Warning

The symbol means matters which may lead to death or serious injury during faulty operation.



● **No disassembly, repair or modification is allowed on the product**

Doing so may lead to fires, electric shock or injury. Please consult to the shop you purchased the product or Iris Ohyama France SAS by calling the consultation number for repair related matters.



- This appliance can be used by children aged from 8 years and above and persons with reduced physical, sensory or mental capabilities or lack of experience and knowledge if they have been given supervision or instruction concerning use of the appliance in a safe way and understand the hazards involved. Children shall not play with the appliance. Cleaning and user maintenance shall not be made by children without supervision



- Stop using the product and shut off the power supply immediately in the case of abnormality or breakdown, and unplug the power cord from the socket
Or it may cause smoking, fires or electric shock.

[Cases of abnormalities]

- Abnormal smell or sound during operation;
 - Abnormal heating of power plug and power cord;
 - Intermittent power on and off after moving the power cord;
 - Frequent breakdown during operation;
 - Tingling caused by electric shock when touching with hands.
- ➔ Please disuse immediately and consult to the shop you purchased the product or Iris Ohyama France SAS by calling the consultation number for related matters.

Correct use of power plug and power cord



- If the power cord is damaged, it must be replaced by the manufacturer, maintenance department, or a similar department in order to avoid danger



- Make sure to unplug the power plug from the socket before repair, inspection and moving
Or it may cause electric shock or injury.



- Do not insert or unplug the power plug with wet hands
Or it may cause electric shock or injury.



- The product can be operated with 220-240V~ alternating current only
- Stop using the product with a damaged power cord or power plug, or a loose socket
- The product is utilized indoors only
- Do not cover the product with combustible articles such as clothes, paper or plastic bags before operating
- Do not use the product in a place with too much dust or powder
- Do not aim this product at heating equipment such as home heaters
Or it may cause fires or electric shock.

Safety precautions



- Do not use the product in a damp place such as a bathroom or near a stove
- Do not soak the body of the product in water or pour water on it
Or it may cause fires or electric shock.



Caution

Faulty operation may lead to personnel injury or article damage.



- The product cannot be used by physically and mentally indifferent persons and children. Keep children away from the product to ensure that they do not play with this product
- Do not sit or lean on the product
- Do not operate the product in condition that no cover or fan blade is installed
Or it may cause injury or electric shock.



- Make sure to use it on level and firm floors
- Do not use the product in a place near rolled-up curtains
Or it may lead to personnel injury or damage.



- Make sure to hold the power plug when unplugging the plug. Do not drag the power cord
- Make sure to unplug the power plug from the socket in condition of no use
Or it may cause fires or electric shock.

Precautions about battery



- **During installation, pay attention to the positive and negative electrodes of the battery, and install it properly according to the instructions**
- **Remove the battery when it is not used for a long time**
Or it may cause fires, injury and contamination of the surrounding object.
- **Non-rechargeable batteries are not to be recharged**
- **Different types of batteries or new and used batteries are not to be mixed**
- **Exhausted batteries are to be removed from the appliance and safely disposed of**
- **The supply terminals are not to be short-circuited**



- **Do not disassemble the battery**
Or it may damage the skin or clothing.

Installing

Please place the product on level ground or a table with no barrier.

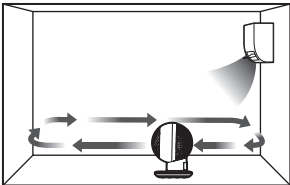

When using cooling equipment

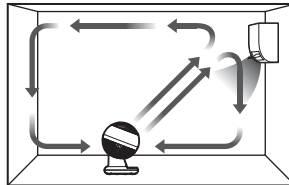

When using heating equipment

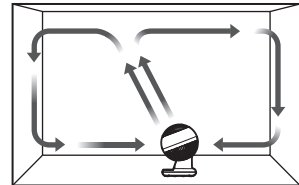

Circulation

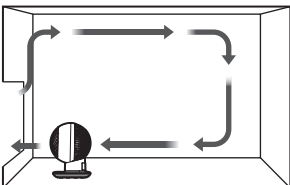

Ventilation

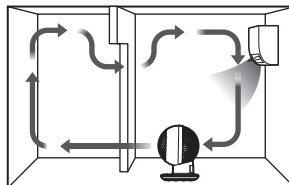

Circulation between two rooms

Overview of controls

■ Front

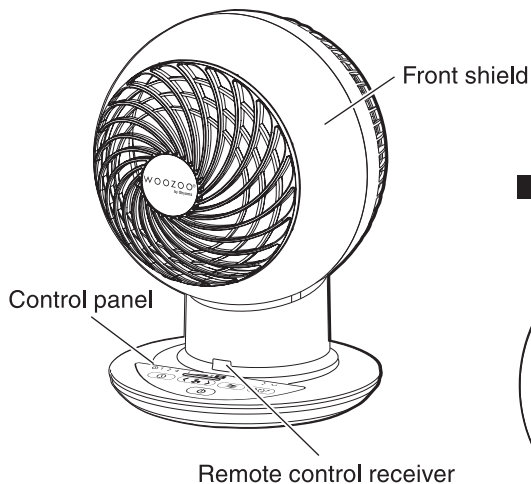

■ Rear

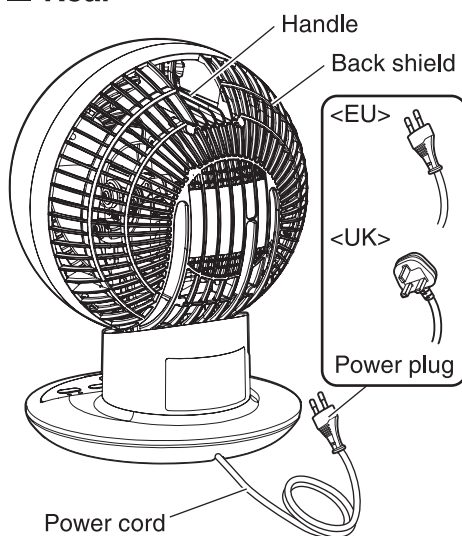

■ Control panel

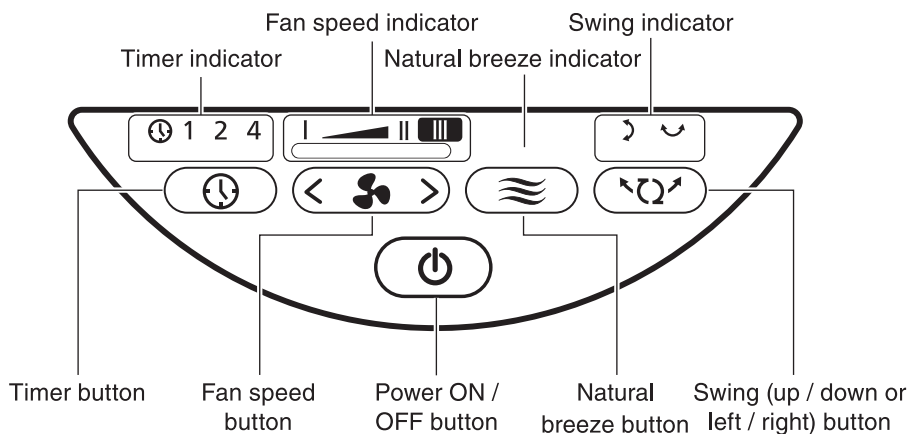

■ Remote control

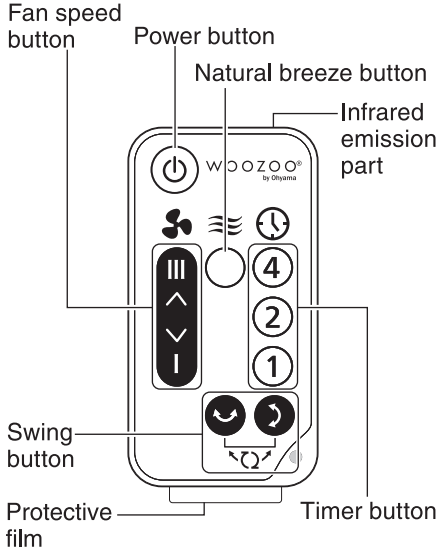

■ For the first time

1

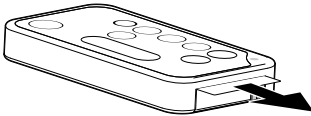

2

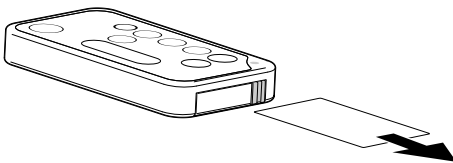

■ How to replace the battery

1

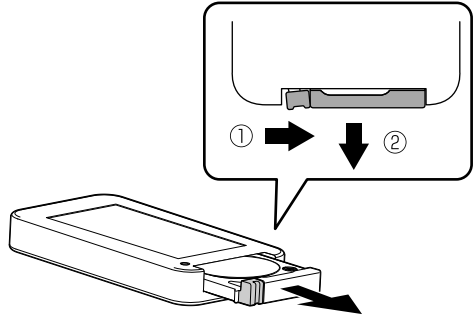

2

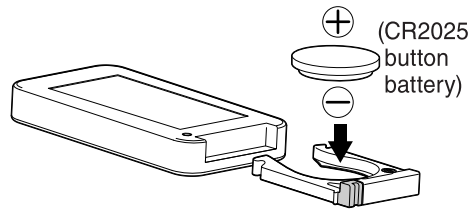

3

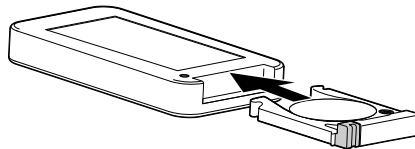

● Please avoid battery breakage, leakage, burns, and contamination of the surrounding objects due to improper use.

Maintenance

It may lead to breakdown in condition of using with accumulated dust. Please maintain at regular intervals as per the dust accumulation degrees.



- Make sure to cut off the power supply and pull up the power cord before maintenance.
- The motor keeps heating after operation. Make sure to maintain after the motor is cooling down.

■ Wipe with a soft cloth

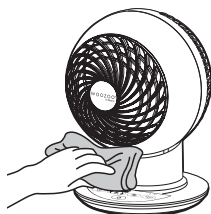

■ Storage method

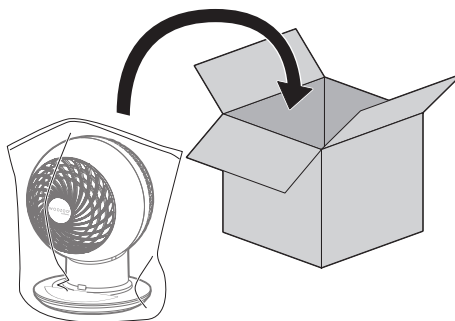

Troubleshooting

Please confirm the following problems after reading the operation manual carefully before you entrust to repair it.

State	Cause	Measures
Not running	<ul style="list-style-type: none"> ● Plug is not inserted into the outlet correctly 	<ul style="list-style-type: none"> ● Please reinsert the power plug into the socket firmly.
Unable to operate with remote controller	<ul style="list-style-type: none"> ● Battery exhausted 	<ul style="list-style-type: none"> ● Please replace the battery.
	<ul style="list-style-type: none"> ● There is an obstacle between the remote controller receiver and the remote controller 	<ul style="list-style-type: none"> ● Please clear obstacles.
	<ul style="list-style-type: none"> ● Remote controller misaligned in correct direction 	<ul style="list-style-type: none"> ● Please align the infrared emitter with the remote receiver to the front of the body within a distance of 5m.
Large operating noises	<ul style="list-style-type: none"> ● Unfavorable placing 	<ul style="list-style-type: none"> ● Please place it on level ground.
Noises during pivoting	<ul style="list-style-type: none"> ● The sound of the motor may change louder during the pivoting mode, which is the unique operating sound of the motor 	<ul style="list-style-type: none"> ● This is normal.
Small wind	<ul style="list-style-type: none"> ● Dust accumulation 	<ul style="list-style-type: none"> ● Please maintain the product and clean dust for it.

If you still cannot solve the problem

Please contact the store where you bought it or Iris Ohyama France SAS Customer Service Center.

Iris Ohyama France Customer Service E-mail
CustomerService@iriseurope.fr



● Do not disassemble, repair or transform the product without approval.

Inhalt

Vorbereitung vor dem Gebrauch

Spezifikationen	12
Sicherheitsüberlegungen.....	12
Platzierung	15
Überblick über die Steuerung.....	16

Andere

Wartung.....	18
Problembehandlung	19

Spezifikationen

Nennspannung	220-240V~
Nennfrequenz	50Hz
Nennleistung	38W
Schutz gegen elektrischen Schlag	Klasse II
Länge des Netzkabels (ungefähr)	EU:1,4m/UK:1,8m
Größe des Produkts (ungefähr)	B210×T210×H290mm (Ohne das Netzkabel)
Gewicht (ungefähr)	2,1kg

* Wenn Produktspezifikationen ändert sich, bemerken wir nicht.

Sicherheitsüberlegungen

Stellen Sie sicher, dass die nachfolgend beschriebenen Maßnahmen befolgt werden, um Personen- oder Sachschäden zu vermeiden. Die Sicherheitsmaßnahmen werden gemäß dem Grad der Verletzung oder Beschädigung, die durch einen Missbrauch verursacht wird, klassifiziert.

Bedeutung des Zeichens



Zeigt die Erinnerung an Aufmerksamkeit.



Zeigt den Inhalt des Verbots.



Zeigt welche durchgeführt werden müssen.



Warnungen

**Falsche Bedienung
Könnte zu Tode oder zu
schweren Verletzungen
führen.**



- **Zerlegen, reparieren oder modifizieren Sie die Maschine nicht selbst, abgesehen von der Entfernung der Basis zum Zeitpunkt der Lagerung**
Andernfalls kann es zu Feuer, Stromschlag oder Verletzungen kommen. Es ist gefährlich für andere Personen als Reparaturtechniker, dieses Produkt zu reparieren. Bitte kontaktieren Sie das Beschaffungsgeschäft, bei dem Sie es kaufen, oder das Iris Ohyama France SAS Kundencenter bezüglich der Reparatur.



- Dieses Gerät darf von Personen ab 8 Jahren und von Menschen mit verminderten körperlichen, sensorischen oder geistigen Fähigkeiten oder mangelnden Erfahrungen/Kenntnissen benutzt werden, sofern sie durch eine für ihre Sicherheit verantwortliche Person in die sichere Benutzung des Geräts eingewiesen wurden und die betreffenden Gefahren verstehen oder von einer solchen Person beaufsichtigt werden. Kinder dürfen nicht mit dem Gerät spielen. Die Reinigung und Wartung des Geräts darf von Kindern nur unter der Aufsicht eines Erwachsenen erfolgen



- Stoppen Sie sofort die Verwendung des Produkts und schalten das Gerät aus und ziehen den Netzstecker aus der Steckdose, wenn die Anomalität oder Versagen auftritt

Andernfalls kann Rauch, Feuer oder Stromschlag entstehen.

[Beispiele für die Abnormität]

- Abnormale Geräusche oder Gerüche ;
 - Überhitzung des Netzsteckers und des Netzkabels;
 - Die Stromversorgung wird beim Bewegen des Netzkabels abrupt unterbrochen;
 - Die Maschine stoppt von Zeit zu Zeit;
 - Sie können einen elektrischen Schlag spüren, wenn Sie das Gerät berühren.
- ➔ Hören Sie auf, das Gerät zu benutzen und wenden Sie sich ans Beschaffungsgeschäft, in dem Sie es kaufen, oder ans Kundendienstzentrum von Iris Ohyama France SAS.

Korrekte Verwendung von Steckdosen, Netzkabel



- Wenn die Stromleitung beschädigt ist, muss sie vom Hersteller, der Wartungsabteilung oder einer ähnlichen Abteilung ausgetauscht werden, um Gefahren zu vermeiden



- Vergewissern Sie sich, dass Sie den Stecker vor der Reinigung aus der Steckdose ziehen
Um elektrischen Schlag oder Verletzungen zu vermeiden.



- Stecken Sie oder ziehen Sie den Stecker nicht mit den feuchten Hände
Um elektrischen Schlag, Verbrennungen oder Verletzungen zu vermeiden.



- Verwenden Sie keinen anderen Wechselstrom als 220-240V~
- Verwenden Sie dieses Produkt nicht, wenn das Netzkabel oder der Netzstecker beschädigt ist oder die Steckdose nicht fest eingesteckt ist
- Bitte verwenden Sie das Produkt nicht im Freien
- Decken Sie das Produkt nicht mit dem Tuch oder dem Papier ab, während Sie es benutzen
- Verwenden Sie das Gerät nicht an Orten mit viel Staub oder Pulver.
- Richten Sie den Wind nicht auf den Ofen und andere Verbrennungsgeräte, da dies zu einem unvollständigen Brand oder Stromschlag führen kann.

Sicherheitsüberlegungen



- **Verwenden Sie dieses Produkt nicht in feuchten Orten wie Bäder oder in der Nähe von Wasser-Quellen**
- **Tränken oder tauchen Sie den Körper und Stecker nicht in das Wasser**
Um Brand und elektrischen Schlag zu vermeiden.



Achtung

Hinweis: falsche Bedienungen können geringfügige Verletzungen oder Schäden an Produkten verursachen.



- **Lassen Sie Personen, die mit dem Produkt nicht vertraut sind, z. B. Kinder, es nicht benutzen oder es berühren, da dies zu Verletzungen und Stromschlägen führen kann**
- **Halten Sie Kinder vom Gerät fern und stellen Sie sicher, dass Kinder nicht mit dem Gerät spielen**
- **Sitzen und lehnen Sie nicht an dem Produkt**
- **Betreiben Sie das Produkt nicht unter der Bedingung, dass keine Abdeckung oder Lüfterflügel installiert sind**
Oder es kann zu Verletzungen, Stromschlägen oder Bränden kommen.



- **Verwenden Sie das Produkt an horizontalen und stabilen Boden**
- **Achten Sie darauf, den Griff beim Bewegen zu halten**
Es könnten auch Personenschäden oder Beschädigungen auftreten.



- **Beim Ausziehen des Steckers fassen Sie den Stecker, statt einfach das Stromkabel zu ziehen**
- **Ziehen Sie den Stecker aus, wenn Sie es für längere Zeit nicht benutzen**
Andernfalls könnte es zu Brand oder Stromschlag führen.

Hinweis zur Batterie



- Achten Sie auf die Polaritätssymbole (plus und minus) und setzen Sie die Batterie entsprechend der Beschreibung richtig ein
- Entfernen Sie die Batterie, wenn sie für längere Zeit nicht benutzt wird

Andernfalls kann es zu einem Brand oder einer Verletzung sowie zu einer Verschmutzung der Umgebung durch Bruch und Flüssigkeitsaustritt kommen.

- Nicht wiederaufladbare Batterien dürfen nicht aufgeladen werden
- Unterschiedliche Batterietypen oder neue und gebrauchte Batterien dürfen nicht gemischt werden
- Erschöpfte Batterien sind aus dem Gerät zu entfernen und sicher zu entsorgen
- Die Stromklemmen dürfen nicht kurzgeschlossen werden



- Nicht zerlegen
Andernfalls könnte es zur Verletzung der Haut oder Beschädigung der Kleidung führen.

Platzierung

Bitte stellen Sie das Produkt auf ebenen Boden oder einen Tisch ohne Barriere.

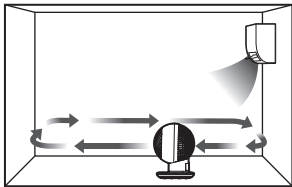

Verwenden Sie die
Kühlgeräte

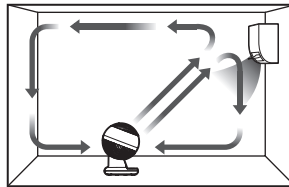

Verwenden Sie die
Heizgeräte

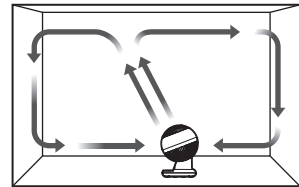

Zirkulation

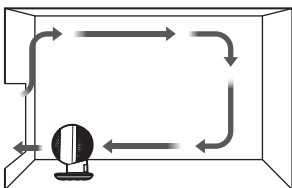

Luftaustausch

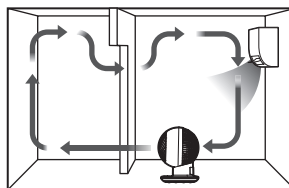

Zirkulation zwischen zwei
Räumen

Überblick über die Steuerung

■ Vorderseite

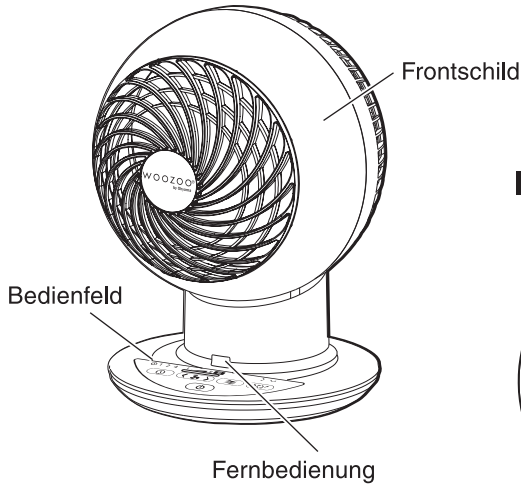

■ Rückseite

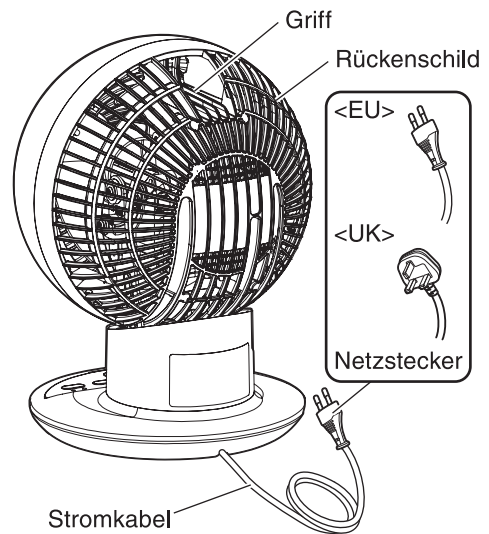

■ Bedienfeld

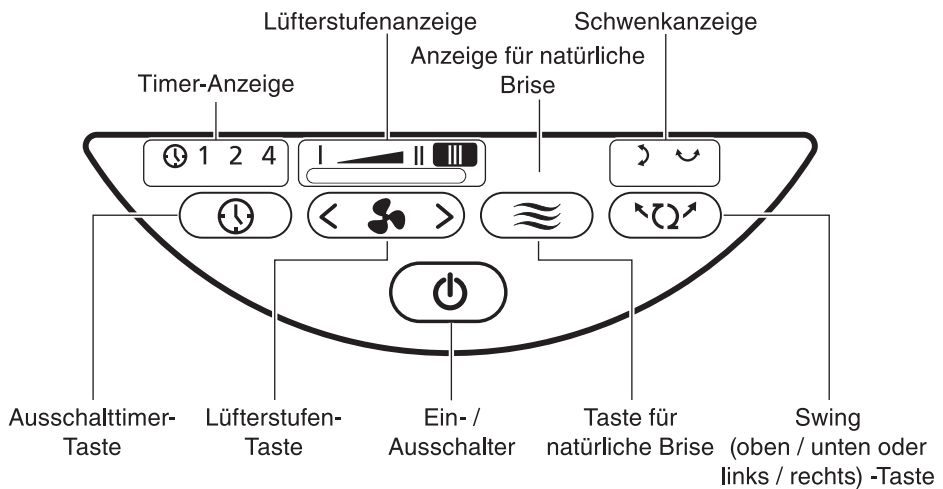

■ Fernbedienung

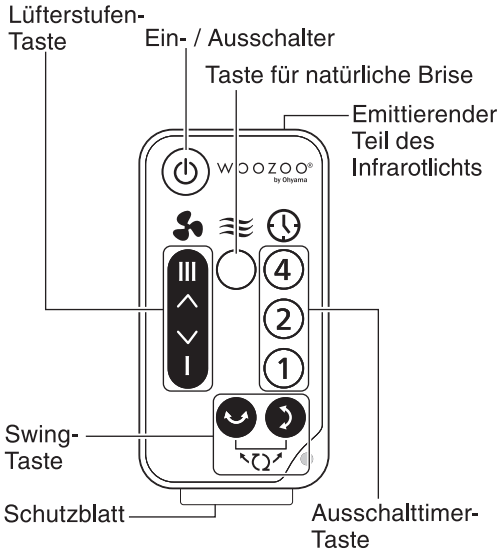

■ Beim ersten Gebrauch

1

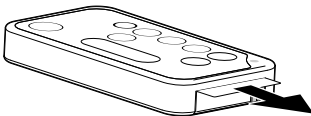

2

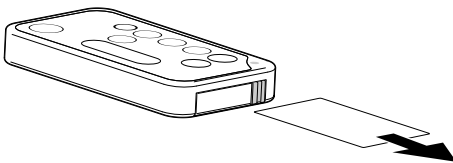

■ Austauschmethode der Batterie

1

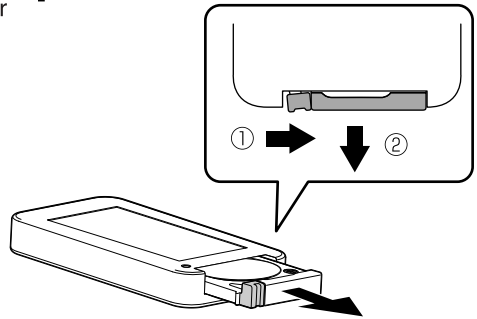

2

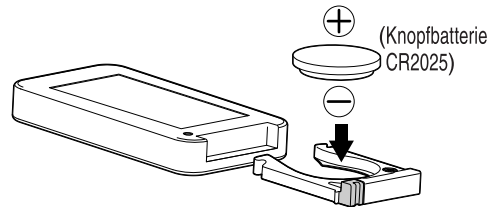

3

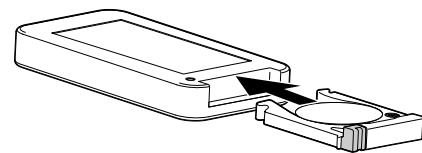

● Bitte vermeiden Sie Batterieschäden, Leckagen, Verbrennungen und Verunreinigung der umgebenden Objekte aufgrund einer unsachgemäßen Verwendung.

Wartung

Dies kann zu einem Ausfall des Staubs führen. Bitte halten Sie sich in regelmäßigen Abständen an die Staubansammlungsgrade.



- Vergewissern Sie sich, dass Sie den Stecker vor der Reinigung aus der Steckdose ziehen.
- Der Motor heizt sich nach dem Betrieb weiter auf. Stellen Sie sicher, dass es nach dem Abkühlen des Motors gewartet wird.

- Bitte wischen Sie Hauptkörper mit einem weichen Tuch ab

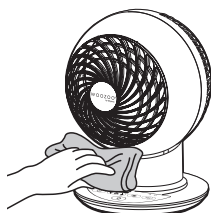

- Speicherung

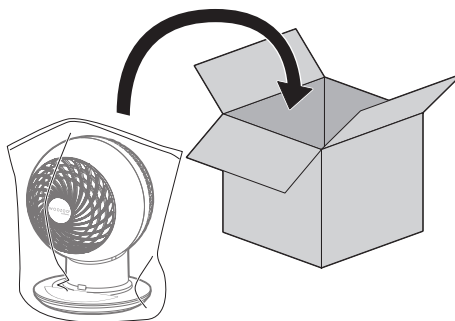

Problembehandlung

Bitte lesen Sie die folgenden Schritte sorgfältig, bevor Sie das Gerät zu Reparatur senden, und bestätigen, ob die Abnormalität durch folgende Ursachen verursacht wird.

Probleme	Mögliche Ursache	Problemlösung
Nicht betrieben	<ul style="list-style-type: none"> ● Netzstecker nicht richtig in Steckdose eingesteckt 	<ul style="list-style-type: none"> ● Bitte stecken Sie den Netzstecker fest in die Steckdose.
Wenn es nicht mit der Fernbedienung bedient werden kann	<ul style="list-style-type: none"> ● Der Strom der Batterie ist fast aus 	<ul style="list-style-type: none"> ● Bitte tauschen Sie die Batterie aus.
	<ul style="list-style-type: none"> ● Es besteht ein Hindernis zwischen dem Fernbedienungslichtempfänger und der Fernbedienung 	<ul style="list-style-type: none"> ● Bitte entfernen Sie das Hindernis.
	<ul style="list-style-type: none"> ● Die Fernbedienung ist nicht in die richtige Richtung 	<ul style="list-style-type: none"> ● In einer Entfernung von weniger als 5m, richten Sie den lichtemittierenden Teil der Fernbedienung auf den Fernbedienungsempfänger an der Vorderseite des Hauptgehäuses und betätigen Sie ihn.
Wenn der Lärm bei dem Betrieb groß ist	<ul style="list-style-type: none"> ● Die Einstellung ist nicht geeignet 	<ul style="list-style-type: none"> ● Bitte stellen Sie das Produkt an den horizontalen und stabilen Stellen auf.
Wenn zum Zeitpunkt des Schwingens Geräusche vorhanden sind	<ul style="list-style-type: none"> ● Während des Schwenkvorgangs ist das spezielle Motorgeräusch laut 	<ul style="list-style-type: none"> ● Es gibt keine Abnormalität.
Wenn es weniger Luftvolumen gibt	<ul style="list-style-type: none"> ● Es gibt Staubansammlungen 	<ul style="list-style-type: none"> ● Bitte entfernen Sie regelmäßig den Staub.

Wenn Sie das Problem noch nicht lösen

Wenden Sie sich an Verkaufsshop und Iris Ohyama France SAS Kundendienstzentrum.
 Iris Ohyama France Kundendienst-E-Mail
 CustomerService@iriseurope.fr



● Bitte zerlegen, reparieren oder bauen Sie das Produkt nicht selbst um.

Catalogue

Avant l'utilisation

Spécifications	20
Précautions de sécurité	20
Lieu d'utilisation.....	23
Vue générale des commandes.....	24

Autres

Maintenance	26
Dépannage.....	27

Spécifications

Tension Nominale	220-240V~
Fréquence Nominale	50Hz
Puissance Nominale	38W
Protection contre choc électrique	Classe II
Dimension de produit (environ)	EU:1,4m/UK:1,8m
Dimension de produit (environ)	W210xD210xH290mm (À l'exclusion du cordon d'alimentation)
Poids de produit (environ)	2,1kg

* La modification éventuelle de la spécification du produit ne fait pas d'objet d'une notification à l'avance.

Précautions de sécurité

Assurez-vous de suivre les précautions décrites ci-dessous afin d'éviter les blessures ou les pertes inutiles de propriété à quiconque. Les précautions de sécurité sont classifiées selon le degré de préjudice ou de dommage causé par une mauvaise utilisation.

Signification des marques



Il signifie les contenus avertis.



Il signifie les contenus interdits.



Il signifie les contenus obligés à effectuer.



Avertissements

Les précautions concernant les opérations incorrectes qui risquent d'entraîner la mort ou de graves blessures.



- **Il est interdit de démonter, réparer ou modifier la machine par vous-même outre l'enlèvement de base lors du stockage**
Sinon, il peut provoquer l'incendie, la commotion électrique ou les blessures. Veuillez consulter le magasin où vous l'achetez ou le centre de service clientèle Iris Ohyama France SAS.



- Cet appareil peut être utilisé par des enfants à partir de l'âge de 8 ans ainsi que des personnes aux facultés physiques, sensorielles et mentales réduites ou bien sans expérience à condition qu'elles soient surveillées ou qu'une personne responsable de leur sécurité leur apprenne à utiliser l'appareil en toute sécurité et qu'elles en comprennent les dangers. Les enfants ne doivent pas jouer avec l'appareil. Les procédures de nettoyage et d'entretien ne doivent pas être effectuées par des enfants sans surveillance



- En cas de l'anomalie ou des défaillances, il faut cesser d'utiliser le produit immédiatement, éteindre le pouvoir, et débrancher la prise. Sinon, il peut provoquer l'incendie, la fumée ou la commotion électrique.

[Exemples de l'anomalie]

- Un bruit ou une odeur anormale;
- Une surchauffe anormale de la prise ou le cordon d'alimentation;
- Une intermittence d'électricité lors du déplacement du cordon d'alimentation;
- La machine s'arrête fréquemment au cours du fonctionnement;
- Vous pouvez sentir un coup de choc électrique en touchant la machine.

➔ Veuillez vous désabonner et consulter le magasin dans lequel vous avez acheté le produit ou Iris Ohyama France SAS en appelant le numéro de consultation pour les questions connexes.

Il faut utiliser correctement la prise et le cordon d'alimentation



- Si le fil d'alimentation est endommagé, il doit être changé par les personnes professionnelles du département de maintenance ou du département similaire du fabricant



- Assurez-vous de débrancher la prise pendant le nettoyage, le maintien ou le déplacement de ce produit. Sinon, il est possible de provoquer la commotion électrique et les blessures.



- Il est interdit de débrancher la prise mâle avec les mains mouillées. Sinon, il est possible de provoquer la commotion électrique et les blessures.



- Il est interdit d'utiliser le courant alternatif autre que 220-240V~
- Il est interdit d'utiliser le cordon d'alimentation endommagé, la prise mâle endommagée et la prise femelle branlante
- Il est interdit d'utiliser ce produit à l'extérieur
- Il est interdit de couvrir ou boucher le ventilateur avec la toile, le papier et le plastique
- Il est interdit d'utiliser ce produit dans l'endroit pleine de poussières et poudre
- Il est interdit de tourner le vent vers le poêle et les autres. Sinon, il peut provoquer l'incendie et la commotion électronique.

Précautions de sécurité



- **Il est interdit d'utiliser ce produit dans les endroits humides par exemple près de l'eau ou dans les toilettes**
- **Il est interdit de pulvériser de l'eau sur le corps et la télécommande ou de les mettre dans l'eau**
Sinon, il peut provoquer l'incendie et la commotion électronique.



Remarques

Ce symbole signifie que les opérations incorrectes risquent d'entraîner la mort ou de graves blessures.



- **Il est interdit de laisser ce produit à la portée des enfants et des gens qui ne connaissent pas la manipulation de ce produit**
- **Il est interdit de monter ou s'appuyer sur le produit**
- **Ne pas utiliser ce produit sans installation de couvercle ou pale de ventilateur**
Pour éviter les endommagements, l'électricité ou l'incendie.



- **Il faut utiliser ce produit dans un endroit horizontal et stable**
- **Assurez-vous de porter ce produit en tenant la manche**
Sinon, il est possible de causer des blessures ou des dommages corporels.



- **Assurez-vous de tenir la prise mâle à la main, interdit de tirer le cordon d'alimentation lors de débrancher la prise**
- **En cas de non utilisé pour longtemps, il faut débrancher la**
Sinon, il peut provoquer l'incendie et la commotion électronique.

Précautions concernant la batterie



- **Il faut faire attention aux symboles de pôle électrique (électrode positive et électrode négative) et monter les batteries selon la description**
- **En cas de non utilisé pour longtemps, il faut enlever les**
Sinon, la rupture et la fuite de liquide causée par les pôles incorrects est possible de provoquer l'incendie, les blessures, la pollution de l'environnement.
- **Ne rechargez pas des batteries qui ne sont pas rechargeables**
- **Ne mélangez pas différents types de batteries ou des batteries neuves avec des batteries usagées**
- **Retirez les batteries usagées de l'appareil et jetez-les en toute sécurité**
- **Ne court-circuitez jamais les bornes**



- **Il est interdit de démonter les batteries**
Sinon, il est possible de provoquer les blessures de peau ou de vêtement.

Lieu d'utilisation

Utiliser le produit à la table ou terre plate sans obstacles.

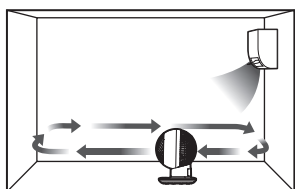

Lors d'utilisation
des dispositifs de
refroidissement

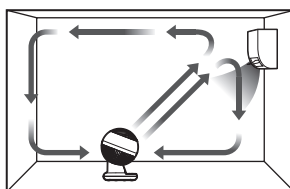

Lors d'utilisation des
dispositifs de chauffage

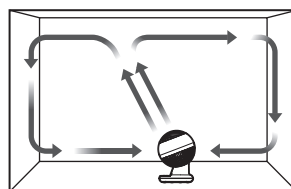

Lors de circulation

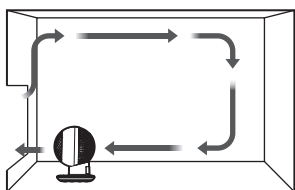

Lors de ventilation

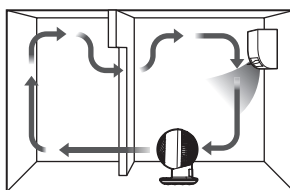

La circulation dans deux
chambres

Vue générale des commandes

■ Devan

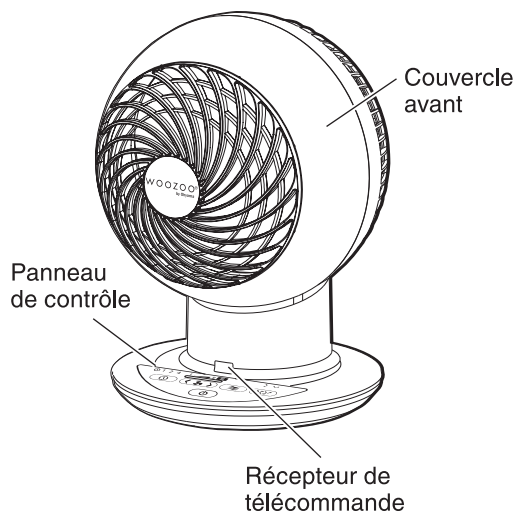

■ Retour

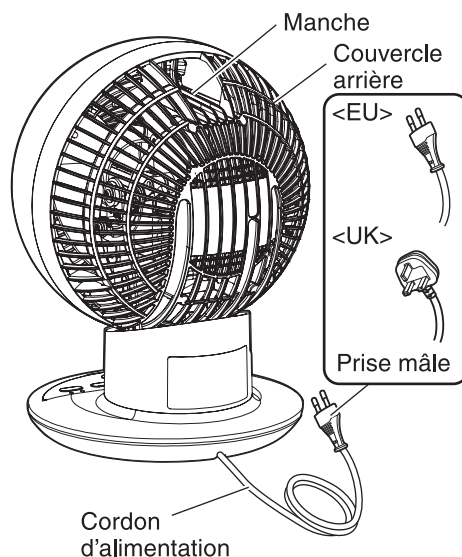

■ Panneau de contrôle

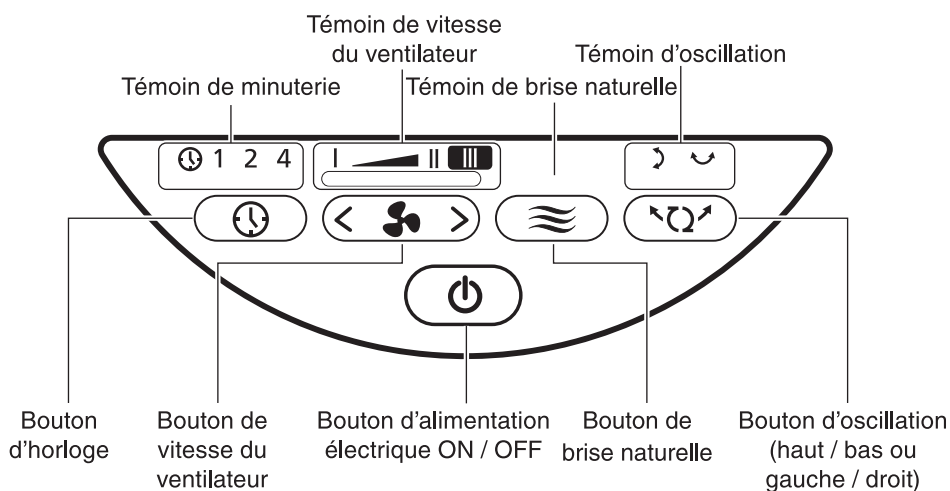

■ Télécommande

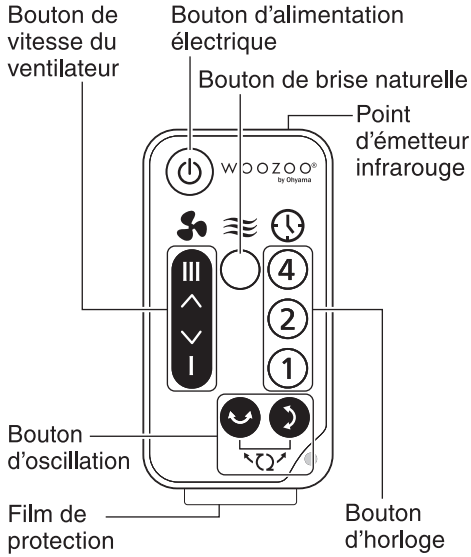

■ Pour la première fois

1

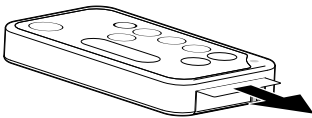

2

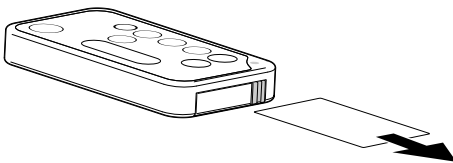

■ Méthode de changement de batterie

1

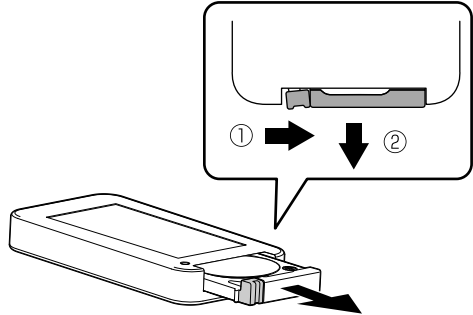

2

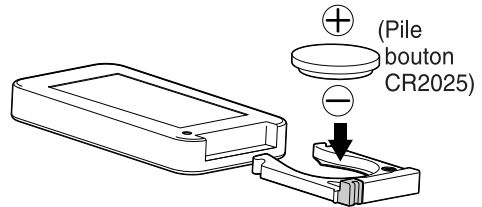

3

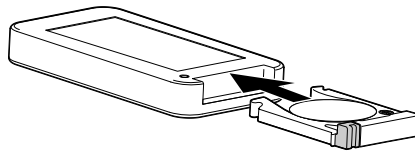

● Veuillez éviter le bris de la batterie, les fuites, les brûlures et la contamination des objets environnants en cas d'une utilisation inappropriée.



FR

Maintenance

Nettoyer le produit régulièrement pour éviter les endommagements causés par la poussière.



- Il faut débrancher la prise mâle avant de nettoyage.
- Le moteur peut-être garder la haute température après l'utilisation, faire le nettoyage et la maintenance après le refroidissement complet.

■ Il faut nettoyer avec un torchon souple

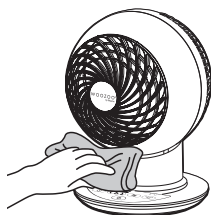

■ Stockage

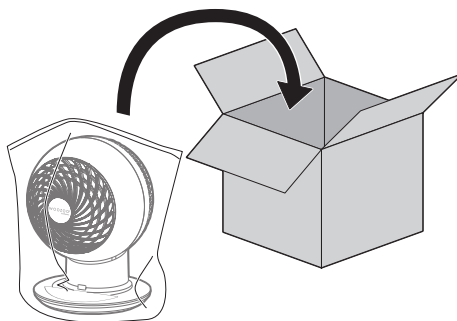

Dépannage

Avant d'envoyer pour réparation, il faut bien lire ce manuel, vérifier si les pannes sont provoquées par les raisons ci-après

Pannes	Causes Possibles	Solutions
Il ne marche pas	<ul style="list-style-type: none"> ● La prise mâle n'est pas correctement branchée 	<ul style="list-style-type: none"> ● Insérez étroitement la prise mâle dans la douille.
Quand il n'arrive pas à commander la télécommande	<ul style="list-style-type: none"> ● Les batteries sont épuisées 	<ul style="list-style-type: none"> ● Il faut changer les batteries.
	<ul style="list-style-type: none"> ● Il y a des obstacles entre l'émetteur de télécommande et le récepteur 	<ul style="list-style-type: none"> ● Il faut enlever les obstacles.
	<ul style="list-style-type: none"> ● La télécommande ne vise pas à la direction correcte 	<ul style="list-style-type: none"> ● Dans une distance de 5m, il faut viser le point d'émetteur infrarouge de télécommande à la zone de réception du corps principal pour l'opération.
Bruit de fonctionnement	<ul style="list-style-type: none"> ● Le siège d'installation n'est pas adapté 	<ul style="list-style-type: none"> ● Il faut installer ce produit dans une place horizontale et stable.
Il y a des bruits au cours de l'oscillation	<ul style="list-style-type: none"> ● Au cours de l'oscillation, le bruit de moteur augmente 	<ul style="list-style-type: none"> ● Il n'y a pas des anomalies.
Faible volume d'air	<ul style="list-style-type: none"> ● Il y a des poussières accumulées 	<ul style="list-style-type: none"> ● Nettoyez et maintenez régulièrement.

Si les pannes n'arrivent pas à résoudre

Consultez le magasin où vous l'achetez ou le centre de service clientèle Iris Ohyama France SAS.

E-mail du service client Iris Ohyama France

CustomerService@iriseurope.fr



● Il est interdit de démonter et réparer le produit sans permission.

Inhoud

Vorbereiding voor gebruik

Specificaties	28
Veiligheidsmaatregelen	28
Plaatsing.....	31
Overzicht van de bedieningen.....	32

Overhandig methoden

Onderhoud	34
Problemen oplossen.....	35

Specificaties

Nominale spanning	220-240V~
Nominale frequentie	50Hz
Nominale vermogen	38W
Bescherming tegen elektrische schokken	Klasse II
Lengte snoer (Over)	EU:1,4m/UK:1,8m
Dimensie (Over)	W210xD210xH290mm (exclusief het netsnoer)
Gewicht (Over)	2,1kg

* Wijziging voorbehouden voor specificaties.

Veiligheidsmaatregelen

Zorg ervoor dat u de hieronder beschreven voorzorgsmaatregelen opvolgt om letsel of onnodig verlies van iemands eigendommen te voorkomen. De veiligheidsmaatregelen zijn geclassificeerd volgens de mate van letsel of schade veroorzaakt door verkeerd gebruik.

Symbolen en betekenissen



Dit symbool is voor opgelet, men moet erop letten.



Geef aan dat het verboden is.



Geef aan dat het nageleefd moet worden.



Waarschuwing

Fout bediening zullen waarschijnlijk resulteren in dood of ernstig letsel, het is gevaarlijk, voorzorgsmaatregelen moeten genomen worden.



- **Het is verboden te demonteren, repareren of wijzig aan de machine zelf te brengen, behalve het verwijderen van de basis op het moment van opslag** Anders kan dit brand, elektrische schokken of verwondingen veroorzaken. Het is gevaarlijk voor andere mensen dan reparateurs om dit product te repareren. Neem contact op met de inkoopwinkel waar u deze koopt of met Iris Ohyama France SAS Customer Center voor reparatie.



- Dit apparaat kan worden gebruikt door kinderen van acht jaar en ouder en personen met verminderde lichamelijke, zintuiglijke en verstandelijke vermogens of gebrek aan ervaring en kennis, mits ze onder toezicht staan of instructies krijgen van een persoon die verantwoordelijk is voor hun veiligheid met betrekking tot het gebruik van het apparaat en mits ze begrijpen wat de mogelijke risico's zijn. Kinderen mogen niet met het apparaat spelen. Kinderen mogen het apparaat niet reinigen of onderhouden zonder toezicht



- Indien het snoer beschadigd is, kan storing of problemen veroorzaken, in dit geval moet stoppen met het bedienen, de stekker van het stopcontact uit halen

Om rook, brand en elektrisch schok te voorkomen.

[Voorbeelden]

- Brand geur, abnormaal geluid;
 - De stekker en het snoer worden heet;
 - Indien het snoer wordt verplaatst, dan gaat het af en toe aan- en uitgezet;
 - Indien U het toestel aanraakt, dan wordt uw hand gevoelloos;
 - U kunt een elektrische schok voelen wanneer u de machine aanraakt.
- ➔ Stop onmiddellijk met het bedienen en neemt dan contact op met uw dealer of het Iris Ohyama France SAS klantenservicecentrum.

NL

Correct gebruik van stekker en stroomkabel



- Als de voedingskabel beschadigd is, moet deze worden vervangen door de fabrikant, onderhoudsafdeling of vergelijkbare afdeling om gevaar te voorkomen



- Voor reiniging en onderhoud moet eerst de stekker van het stopcontact uit nemen

Om elektrisch schok of verwondingen te voorkomen.



- Het is verboden om met natte handen de stekker in of uit het stopcontact te doen

Om elektrisch schok of verwondingen te voorkomen.



- Uitsluitend aan 220-240V~ wisselstroom te sluiten
 - Gebruik geen beschadigde netsnoeren, stekkers en losse contactdozen
 - Gebruik het product alstublieft niet buitenshuis
 - Bedek of blokkeer het product niet tijdens het gebruik met de doek of het papieren zakje
 - Gebruik het niet op plaatsen met veel stof en poeder
 - Draai de wind niet naar de kachel en andere verbrandingsapparaten
- Om kortsluiting, elektrisch schok of storing te voorkomen.

Veiligheidsmaatregelen



- **Dompelde stekker en het toestel niet in water of te spoelen met water**
Niet te bedienen bij het aanrecht en badkamer
- **Sproei geen water op het hoofdlichaam of immers in water**
Om kortsluiting, electrisch schok of storing te voorkomen.



Opgelet

Fout bediening zullen waarschijnlijk resulteren in verwondingen en schade aan het toestel, voorzorgsmaatregelen moeten genomen worden.



- **Laat mensen die niet vertrouwd zijn met het gebruik van het product, zoals kinderen, het gebruiken of de jonge kinderen het laten aanraken** Anders kan dit letsel en elektrische schokken veroorzaken
- **Rijd niet om er dichtbij te komen**
- **Gebruik het product niet in de staat waarin geen kap of ventilatorblad is geïnstalleerd**
Of het kan leiden tot letsel, elektrische schokken of branden.



- **Gebruik het product op horizontale en stabiele plaatsen**
- **Zorg ervoor dat u de hendel vasthoudt tijdens het verplaatsen**
Of het kan leiden tot persoonlijk letsel of schade.



- **Bij het uittrekken van de stekker, moet met hand vast pakken, maar niet trekken aan het snoer**
- **Zorg ervoor dat de stekker uit het stopcontact is gehaald als het gedurende een lange periode niet zal worden gebruikt**
Om kortsluiting, electrisch schok of storing te voorkomen.

Kennisgeving over de batterij



- **Let op de polariteitsymbolen (plus en minus) en plaats de batterij volgens de beschrijving op de juiste manier**
- **Verwijder de batterij als deze gedurende een lange tijd niet zal worden gebruikt**
Anders kan het vuur of letsel en de vervuiling van de omgeving veroorzaken door de scheur en vloeistoflekkage.
- **Niet-oplaadbare batterijen mogen nooit worden opgeladen**
- **Verschillende soorten batterijen of nieuwe en gebruikte batterijen mogen niet worden gemengd**
- **Lege batterijen moeten uit het apparaat worden verwijderd en veilig worden afgevoerd**
- **De voedingsklemmen mogen niet worden kortgesloten**



- **Niet demonteren**
Anders kan het de schade aan de huid en kleding veroorzaken.

NL

Plaatsing

Plaats het product op een vlakke ondergrond of een tafel zonder barrière.

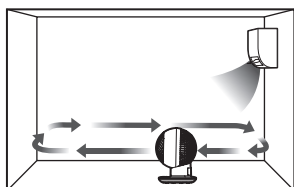

**Gebruik de
koelapparatuur**

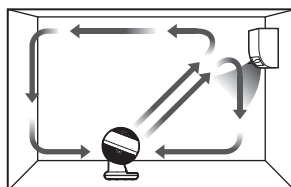

**Gebruik de
verwarmingsapparatuur**

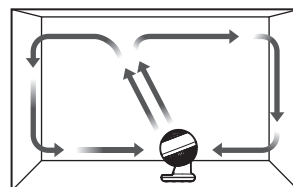

Circulatie

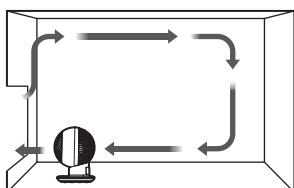

Lucht uitwisseling

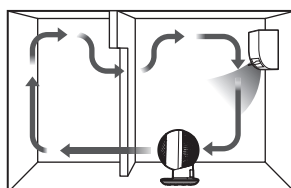

**Circulatie tussen twee
kamers**

Overzicht van de bedieningen

■ Voorkant

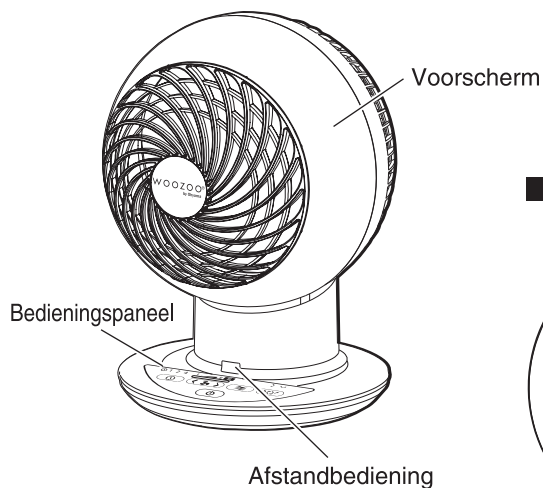

■ Achterkant

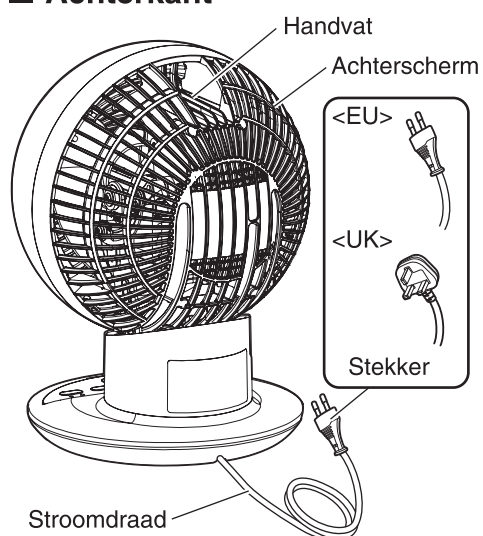

■ Bedieningspaneel

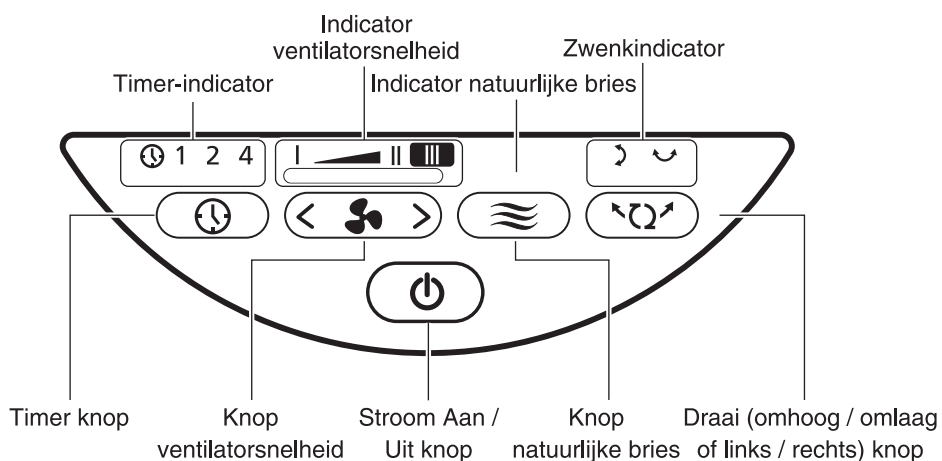

■ Afstandbediening

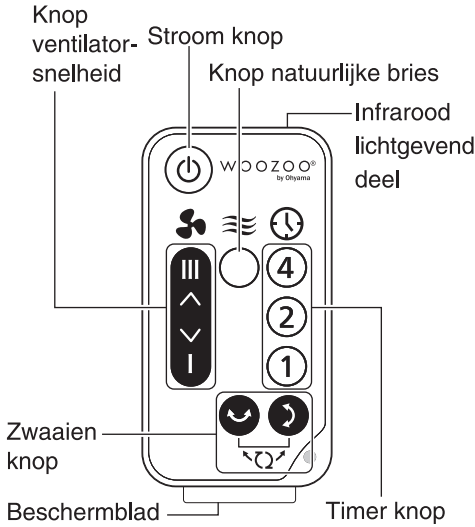

■ Voor de eerste keer

1

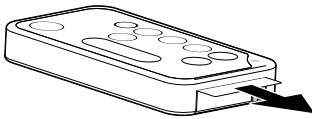

2

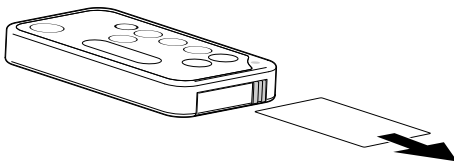

■ Vervang methode van de batterij

1

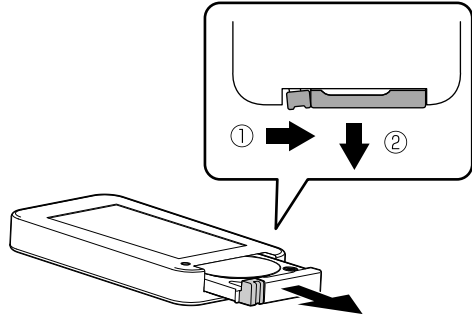

2

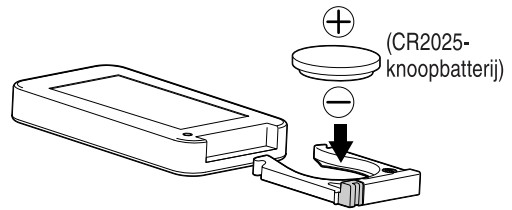

3

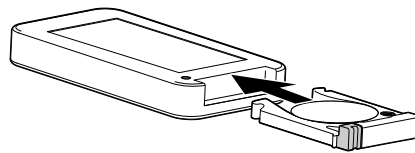

● Vermijd batterijbreuk, lekkage, brandschade en vervuiling van de omringende objecten door oneigenlijk gebruik.

NL

Onderhoud

Dit kan leiden tot defecten in de staat van gebruik met opgehoopt stof. Gelieve op regelmatige tijdstippen te handhaven volgens de graad van stofophoping.



- Voor reiniging en onderhoud moet eerst de stekker van het stopcontact uit nemen.
- De motor blijft na gebruik verwarmen. Zorg ervoor dat u blijft staan nadat de motor is afgekoeld.

■ Veeg het met een zachte doek schoon

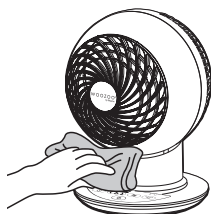

■ Opslag

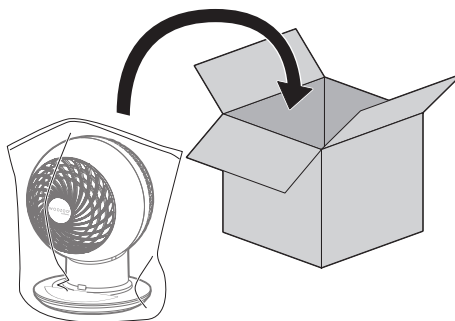

Problemen oplossen

Lees deze handleiding zorgvuldig door voordat u het toestel laat repareren, om te controleren of het een abnormaliteit is die door de volgende redenen wordt veroorzaakt.

Problemen	Oorzaken	Oplossingen
Werk niet	<ul style="list-style-type: none"> ● De stekker is niet correct in de aansluiting gestoken 	<ul style="list-style-type: none"> ● Steek de stekker stevig in het stopcontact.
Wanneer het niet kan worden bediend met de afstandsbediening	<ul style="list-style-type: none"> ● Batterij is uitgeput 	<ul style="list-style-type: none"> ● Vervang de batterijen a.u.b.
	<ul style="list-style-type: none"> ● Er is abtstel tussen de afstandsbedieningslichtontvanger en de afstandsbediening 	<ul style="list-style-type: none"> ● Verwijder de abtstel a.u.b.
	<ul style="list-style-type: none"> ● De afstandbediening is niet naar de juist richting gericht 	<ul style="list-style-type: none"> ● Richt het lichtuitzende deel van de afstandsbediening op een afstand van minder dan 5m op het lichtvangende gedeelte van de afstandsbediening aan de voorkant van de hoofdeenheid en bedien het.
Te veel lawaai	<ul style="list-style-type: none"> ● Niet goed ingesteld 	<ul style="list-style-type: none"> ● Plaats het product op een horizontale en stabiele plaats.
Er is geluid op het moment van het slingeren	<ul style="list-style-type: none"> ● Tijdens de swing-bediening is het motorgeluid speciaal hard 	<ul style="list-style-type: none"> ● Er is geen afwijking.
Wanneer er minder luchtvolume is	<ul style="list-style-type: none"> ● Er is accumulatie van stof 	<ul style="list-style-type: none"> ● Reinig en onderhoud om het stof te verwijderen.

Problemen die niet op te lossen

Contact op nemen met uw dealer of Iris Ohyama France SAS service center.

Iris Ohyama France Klantenservice E-mail

CustomerService@iriseurope.fr



● Gelieve dit product niet te demonteren, repareren of wijziging aan te brengen.

Contenido

Preparativos previos a su utilización

Especificaciones.....	36
Precauciones de seguridad	36
Ubicación.....	39
Descripción de los controles	40

Otros

Mantenimiento.....	42
Resolución de problemas.....	43

Especificaciones

Voltaje nominal	220-240V~
Frecuencia nominal	50Hz
Potencia nominal	38W
Protección contra descargas eléctricas	Clase II
Longitud del cable de alimentación (Aprox)	EU:1,4m/UK:1,8m
Tamaño del producto (Aprox)	L210×A210×A290mm (Sin cable de alimentación)
Peso del producto (Aprox)	2,1kg

* Las especificaciones pueden ser alteradas sin previo aviso.

Precauciones de seguridad

Siga las precauciones que se describen a continuación para evitar lesiones o daños innecesarios. Las precauciones de seguridad se clasifican según el nivel de lesiones o daños causados por el uso incorrecto.

Símbolos



Precaución.



Prohibido.



Instrucciones que deben seguirse.



Advertencia

El símbolo indica aspectos que pueden dar lugar a muertes o lesiones graves producidas por una utilización indebida del producto.



- **No se permite el desmontaje, reparación o modificación del producto**

De lo contrario, pueden llegar a provocarse incendios, descargas eléctricas o lesiones. Consulte con su distribuidor o tienda donde compró el producto o con Iris Ohyama France SAS llamando al número de atención al cliente para asuntos relacionados con su reparación.



- Este aparato puede ser utilizado por niños mayores de 8 años y personas con capacidades físicas, sensoriales o mentales reducidas o con falta de conocimiento y experiencia sólo si se encuentran bajo supervisión o se les han dado instrucciones acerca del uso seguro de este aparato y entienden los peligros existentes. Los niños no deben jugar con el aparato. La limpieza y mantenimiento no debe realizarse por niños sin supervisión



- **Desconecte o apague inmediatamente la fuente de alimentación en condiciones anormales de funcionamiento o cuando se presenten averías, desenchufando el cable de alimentación de la toma de corriente**
De lo contrario puede causar humo, incendios o descargas eléctricas.

[Casos anómalos]

- Sabores extraños o sonidos anómalos durante la utilización del producto;
- Calentamiento anormal del enchufe y el cable de alimentación;
- Encendido y apagado intermitente después de retirar el cable de alimentación;
- Averías frecuentes durante su utilización;
- Quemaduras provocadas por descargas eléctricas al tocarlo con las manos.

➔ Por favor, deje de utilizar inmediatamente este producto y consulte con su distribuidor o tienda donde lo compró o con Iris Ohyama France SAS llamando al número de atención al cliente para asuntos relacionados con su reparación.

Uso correcto del enchufe y del cable de alimentación



- Si el cable de alimentación se encuentra dañado, éste debe ser reemplazado por el fabricante, el departamento de mantenimiento o un departamento similar para evitar así cualquier tipo de peligro



- Asegúrese de desconectar el enchufe del aparato de la toma de corriente antes de proceder a repararlo, comprobarlo o trasladarlo
De lo contrario pueden llegar a provocarse descargas eléctricas o cualquier tipo de lesiones.



- No introduzca ni quite el enchufe con las manos mojadas
De lo contrario pueden llegar a provocarse descargas eléctricas o cualquier tipo de lesiones.



- El producto solo puede ser utilizado con 220-240V~ de corriente alterna
- Deje de utilizar el producto con un cable de alimentación o enchufe defectuosos o con una toma de corriente que esté suelta
- El producto sólo puede utilizarse en interiores
- No cubra este producto con objetos inflamables tales como ropa, papel o bolsas de plástico antes de su puesta en funcionamiento
- No utilice este producto en un lugar con demasiado polvo o suciedad
- No dirija este producto a equipos de calefacción tales como calentadores domésticos
De lo contrario pueden llegar a provocarse incendios o descargas eléctricas.

Precauciones de seguridad



- **No utilice este producto en lugares húmedos, tales como un baño o cerca de una estufa**
- **No aplique ni rocíe agua sobre el producto**
De lo contrario pueden llegar a provocarse incendios o descargas eléctricas.



Atención

Una operación defectuosa puede provocar lesiones personales o daños en el producto.



- **El producto no puede ser utilizado por personas o niños con incapacidades físicas o mentales. Mantenga alejados del producto a niños para poder asegurarse de que no jueguen con este producto**
- **No se siente ni apoye sobre el producto**
- **No utilice este producto en condiciones en las que no se encuentre instalada ninguna cubierta protectora o aspa en el circulador**
De lo contrario pueden llegar a provocarse incendios, descargas eléctricas o cualquier tipo de lesiones.



- **Asegúrese de utilizarlo en pisos nivelados y firmes**
- **No utilice este producto en un lugar cercano a cortinas recogidas**
O puede causar lesiones o daños.



- **Asegúrese de sostener el enchufe de alimentación con las manos cuando lo desenchufe. No arrastre en ningún momento el cable de alimentación**
- **Cuando no utilice el aparato, asegúrese de desenchufar el cable de alimentación de la toma de corriente**
De lo contrario pueden llegar a provocarse incendios o descargas eléctricas.

Precauciones Acerca de la Batería



- Durante la instalación, preste especial atención a los terminales positivo y negativo de la batería e instálela correctamente de acuerdo con las instrucciones
- Retire la batería cuando no la use durante un largo periodo de tiempo
Con el fin de evitar que la batería se dañe o se produzcan fugas debido a una instalación incorrecta, pudiendo causar incendios o contaminar cualquier tipo de objeto circundante.
- No recargue baterías que no sean recargables
- No mezcle diferentes tipos de baterías o baterías nuevas con baterías que ya hayan sido utilizadas
- Retire del aparato las baterías que estén gastadas y deshéchelas de manera segura
- No cortocircuite nunca los terminales



- No desmonte la batería
De lo contrario puede llegar a dañar su piel o su ropa.

Ubicación

Por favor, coloque el producto sobre una superficie nivelada o una mesa sin barreras.

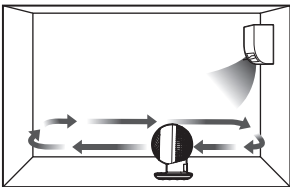

Utilización del equipo de refrigeración

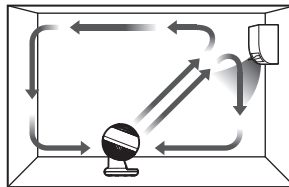

Utilización del equipo de calefacción

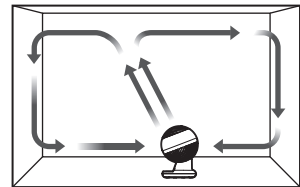

Circulación

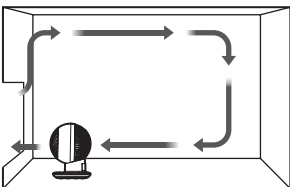

Intercambio de aire

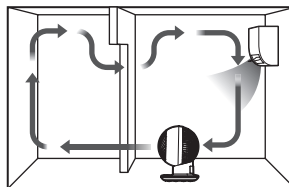

Circulación entre dos habitaciones

Descripción de los controles

■ Parte delantera

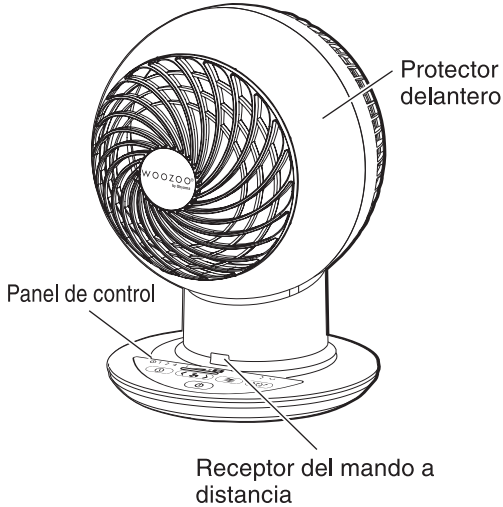

■ Parte trasera

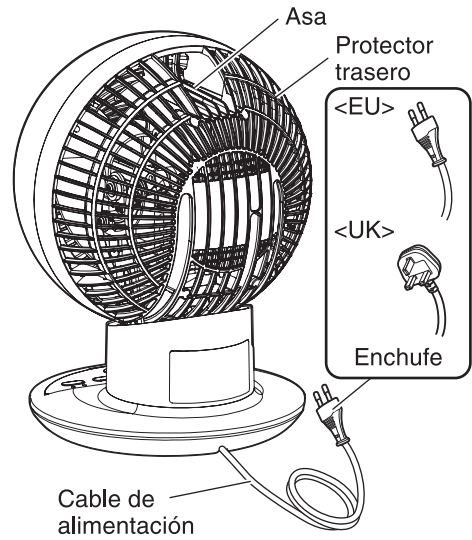

■ Panel de control

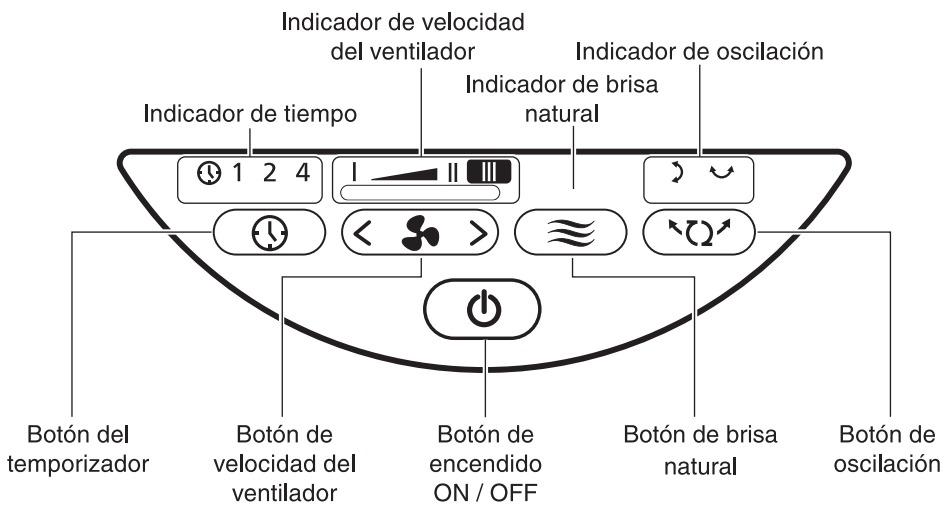

■ Mando a distancia

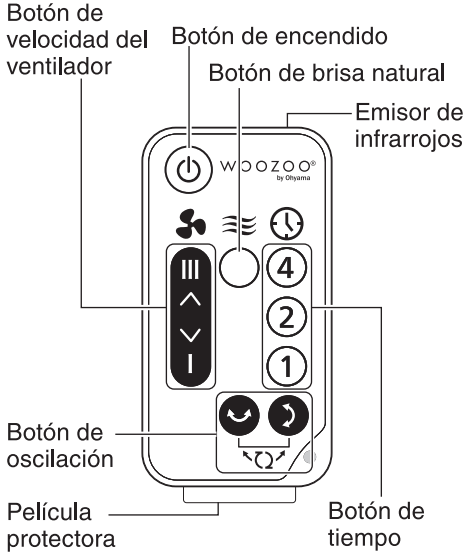

■ Por primera vez

1

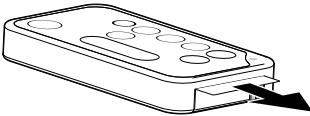

2

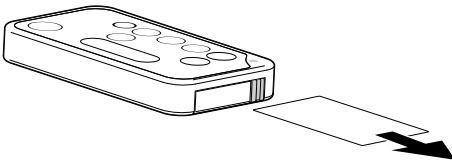

■ Cómo reemplazar la batería

1

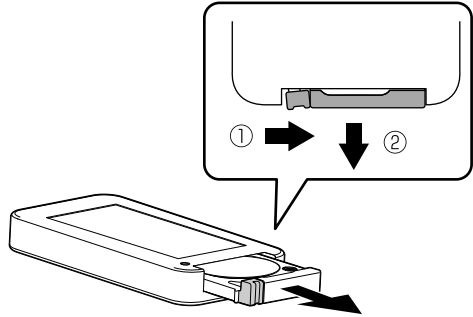

2

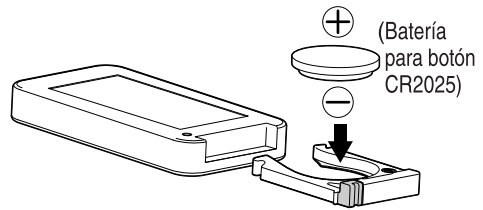

3

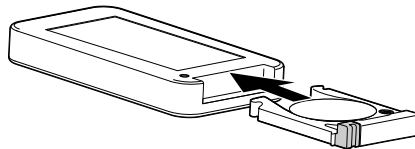

● Procure que la batería no presente fugas, quemaduras ni contamine el entorno debido un uso incorrecto.

Mantenimiento

La acumulación de polvo puede provocar averías en el aparato en condiciones de utilización. Por favor, realice labores de mantenimiento a intervalos regulares según el grado de acumulación de polvo.



- Asegúrese de apagar la fuente de alimentación y retirar el cable de alimentación antes de realizar labores de mantenimiento.
- Tras la utilización del aparato, el motor permanecerá caliente por un periodo de tiempo. Asegúrese de realizar labores de mantenimiento después de que el motor se haya enfriado.

■ Utilice un paño suave para realizar labores de limpieza

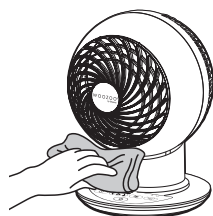

■ Método de almacenamiento

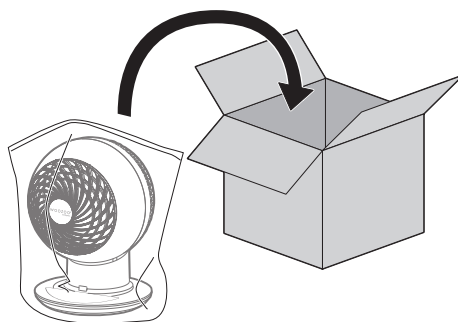

Resolución de problemas

Por favor, consulte la siguiente tabla de resolución de problemas después de leer cuidadosamente el presente manual de utilización antes de llevarlo a reparar.

Estado	Causa posible	Contramiedidas
No funciona	<ul style="list-style-type: none"> ● El enchufe no ha sido introducido correctamente en la toma de corriente. 	<ul style="list-style-type: none"> ● Por favor vuelva a introducir con firmeza el enchufe de alimentación en la toma de corriente.
No se puede utilizar con el mando a distancia	<ul style="list-style-type: none"> ● Batería agotada 	<ul style="list-style-type: none"> ● Por favor, reemplace la batería.
	<ul style="list-style-type: none"> ● Existe un obstáculo entre el receptor del mando a distancia y el mando a distancia 	<ul style="list-style-type: none"> ● Por favor, elimine los obstáculos.
	<ul style="list-style-type: none"> ● Mando a distancia desalineado con respecto a la dirección correcta 	<ul style="list-style-type: none"> ● Por favor alinee el emisor de infrarrojos con el receptor remoto de la parte frontal del aparato a una distancia de 5m.
Ruidos extraños durante el funcionamiento	<ul style="list-style-type: none"> ● Colocación desfavorable 	<ul style="list-style-type: none"> ● Por favor, colóquelo sobre una superficie plana.
Ruidos durante la oscilación	<ul style="list-style-type: none"> ● El sonido del motor puede ser más fuerte durante el modo de oscilación, el cual constituye el sonido de funcionamiento único del motor 	<ul style="list-style-type: none"> ● Esto es normal.
Viento escaso	<ul style="list-style-type: none"> ● Acumulación de polvo 	<ul style="list-style-type: none"> ● Por favor, mantenga el aparato y elimine el polvo acumulado.

Si todavía no puede resolver el problema

Por favor póngase en contacto con la tienda donde compró el aparato o con el Centro de Servicio de Atención al Cliente de Iris Ohyama France SAS.

Iris Ohyama France Correo electrónico de atención al cliente

CustomerService@iriseurope.fr



● No desmonte, repare ni altere el producto sin obtener la correspondiente aprobación.

Sommario

Preparativi prima dell'uso

Specifiche tecniche	44
Precauzioni di sicurezza.....	44
Posizionamento.....	47
Panoramica delle parti.....	48

Altro

Manutenzione.....	50
Risoluzione dei problemi	51

Specifiche tecniche

Tensione nominale	220-240V~
Frequenza nominale	50Hz
Potenza nominale	38W
Protezione da scosse elettriche	Classe II
Lunghezza cavo di alimentazione (circa)	EU:1,4m/UK:1,8m
Dimensioni del prodotto (circa)	L210×P210×H290mm (Senza cavo di alimentazione)
Peso del prodotto (circa)	2,1kg

* Le specifiche tecniche possono essere modificate senza preavviso.

Precauzioni di sicurezza

Accertarsi di osservare le precauzioni descritte di seguito per evitare lesioni o inutili danni alla proprietà. Le precauzioni di sicurezza sono classificate in base al livello di lesione o danno causato da un utilizzo improprio del prodotto.

Esempi di simboli



Questo simbolo indica "Promemoria".



Questo simbolo indica "Proibito".



Questo simbolo indica "Istruzioni" da rispettare.



Avvertenza

Questo simbolo segnala situazioni che potrebbero provocare la morte o gravi lesioni durante un funzionamento difettoso.



- **Non è consentito smontare, riparare o modificare il prodotto**
In caso contrario potrebbero verificarsi incendi, scosse elettriche o lesioni personali. Si consiglia di rivolgersi al punto vendita presso cui si è acquistato il prodotto oppure a Iris Ohyama France SAS chiamando il recapito telefonico messo a disposizione per ciò che concerne le riparazioni.



- Questo apparecchio può essere utilizzato da bambini di età superiore agli 8 anni e da persone con capacità fisiche, sensoriali o mentali ridotte oppure inesperte solo nel caso in cui ricevano supervisione o istruzioni da parte di una persona responsabile della loro sicurezza per quanto riguarda l'uso sicuro dell'apparecchio e siano consapevoli dei rischi che si corrono. I bambini non devono giocare con l'apparecchio. Le operazioni di pulizia e manutenzione non devono essere eseguite da bambini senza opportuna supervisione



- È necessario interrompere l'uso e spegnere immediatamente il prodotto in presenza di funzionamento anomalo o guasto, quindi staccare il cavo dalla presa

In caso contrario, potrebbero verificarsi generazione di fumo, incendi o scosse elettriche.

[Situazioni anomale]

- **Odori strani o rumori anomali durante il funzionamento;**
- **Riscaldamento anomalo della spina e del cavo di alimentazione;**
- **Azionamento intermittente - acceso / spento - muovendo il cavo di alimentazione;**
- **Guasti frequenti durante il funzionamento;**
- **Bruciori dovuti a scossa elettrica toccando con le mani.**

➔ Si raccomanda di interrompere immediatamente l'uso e di rivolgersi al punto vendita presso cui si è acquistato il prodotto oppure a Iris Ohyama France SAS chiamando il recapito telefonico messo a disposizione per questioni riguardanti le riparazioni.

Utilizzo corretto di spina e cavo di alimentazione



- Se il cavo di alimentazione è danneggiato, deve essere sostituito dal fabbricante, dal reparto manutenzione o reparto simile al fine di evitare danni



- **Accertarsi di staccare la spina dalla presa prima di riparare, controllare e spostare l'apparecchio**

In caso contrario, potrebbero generarsi scosse elettriche o lesioni personali.



- **Non inserire o staccare la spina con le mani umide**

In caso contrario, potrebbero generarsi scosse elettriche o lesioni personali.



- **Il prodotto può essere fatto funzionare solo a 220-240V~ in corrente alternata**
- **Interrompere l'uso del prodotto in presenza di un cavo di alimentazione o spina danneggiati, oppure di presa allentata**
- **Il prodotto può essere utilizzato solo in locali chiusi**
- **Non coprire il prodotto con oggetti combustibili come abiti, carta o sacchetti di plastica prima di azionarlo**
- **Non utilizzare il prodotto in luoghi con presenza di molta polvere ambientale o sostanze in polvere**
- **Non indirizzare il prodotto verso apparecchiature di riscaldamento, come stufe domestiche**

In caso contrario, potrebbero verificarsi incendi o scosse elettriche.

Precauzioni di sicurezza



- **Non utilizzare il prodotto in luoghi umidi come bagni o in prossimità dei fornelli**
- **Non versare o spruzzare acqua sul corpo centrale del prodotto**
In caso contrario, potrebbero verificarsi incendi o scosse elettriche.



Attenzione Un funzionamento difettoso può provocare lesioni personali o danneggiamenti all'oggetto.



- **Il prodotto non può essere utilizzato da persone con difficoltà fisiche e mentali e bambini. Tenere il prodotto fuori dalla portata dei bambini per essere certi che non ci giochino**
- **Non sedersi o appoggiarsi sul prodotto**
- **Non avviare il prodotto se il coperchio o la ventola non sono installati**
In caso contrario, potrebbero verificarsi lesioni, scosse elettriche o incendi.



- **Accertarsi di utilizzarlo su superficie e pavimenti piani**
- **Non utilizzare il prodotto in prossimità di tende arrotolate**
In caso contrario, potrebbero verificarsi lesioni personali o danni.



- **Accertarsi di afferrare saldamente la spina quando la si stacca dalla presa. Non trascinare il cavo di alimentazione**
- **Accertarsi di staccare la spina dalla presa in caso di inutilizzo**
In caso contrario, potrebbero verificarsi incendi o scosse elettriche.

Precauzioni riguardanti la batteria



- **Durante l'installazione, prestare attenzione agli elettrodi positivi e negativi della batteria, e installarli in modo corretto in base alle istruzioni**
- **Rimuovere la batteria se inutilizzata per lunghi periodi**
In questo modo si evitano danni o perdite della batteria dovute a un'installazione errata, che provocherebbero un incendio o la contaminazione degli oggetti circostanti.
- **Le batterie non ricaricabili non devono essere ricaricate**
- **I diversi tipi di batterie o le batterie nuove e usate non devono essere miscelate**
- **Le batterie scariche devono essere rimosse dall'apparecchio e smaltite in modo sicuro**
- **I terminali di alimentazione non devono essere cortocircuitati**



- **Non smontare la batteria**
In caso contrario, potrebbero verificarsi danni alla pelle o agli abiti.

Posizionamento

Posizionare il prodotto su un piano livellato o un tavolo senza ostacoli.

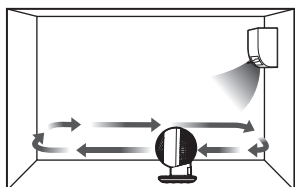

Utilizzo con il dispositivo di raffreddamento

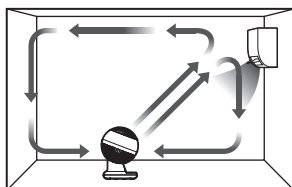

Utilizzo con il dispositivo di riscaldamento

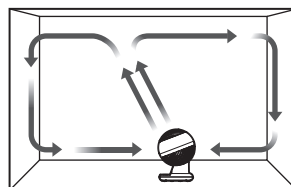

Circolazione

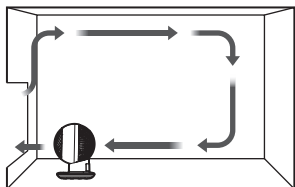

Ricambio d'aria

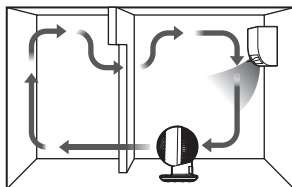

Circolazione tra due stanze

Panoramica delle parti

■ Parte anteriore

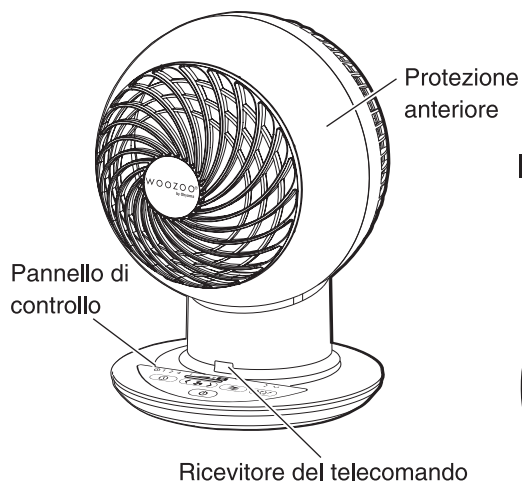

■ Parte posteriore

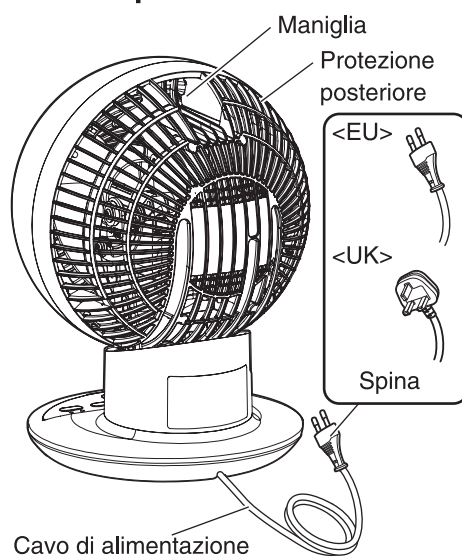

■ Pannello di controllo

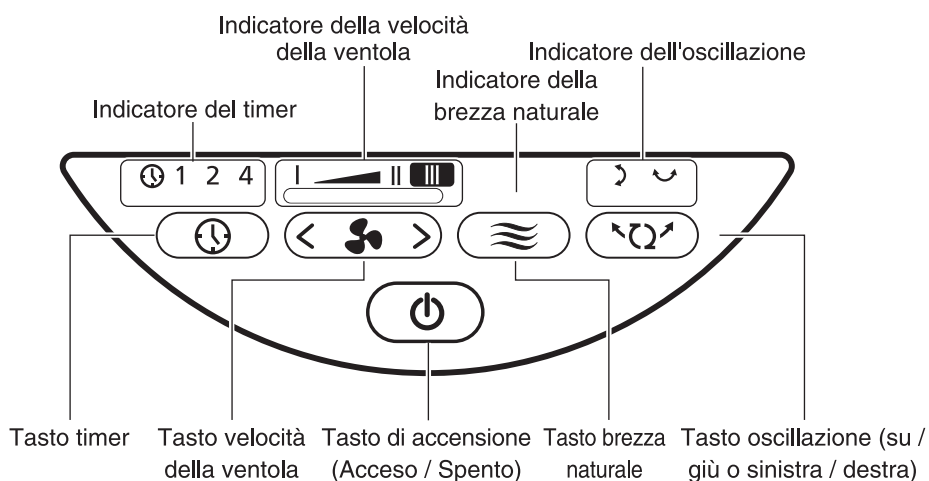

■ Telecomando

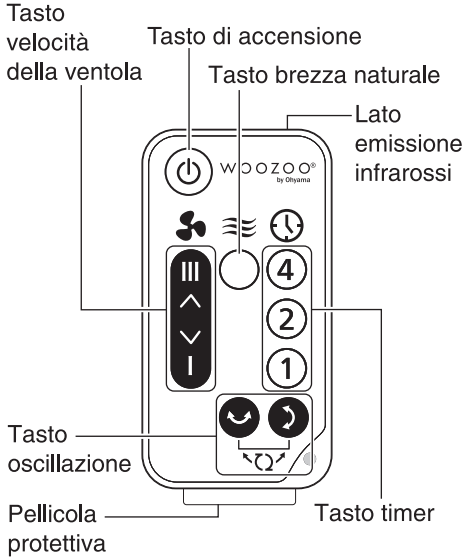

■ Per la prima volta

1

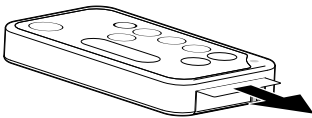

2

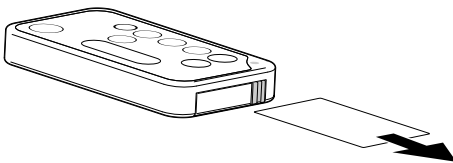

■ Sostituzione della batteria

1

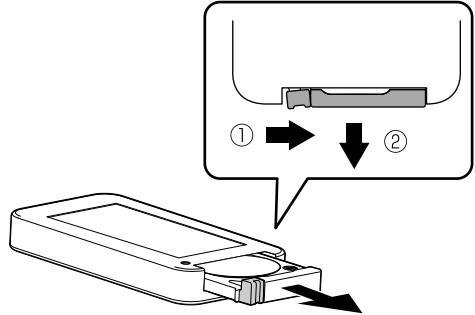

2

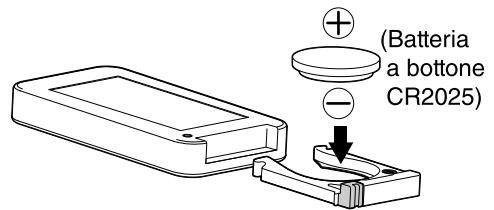

3

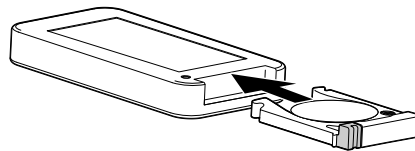

● Evitare guasti, perdite, bruciature e contaminazione degli oggetti circostanti dovuti a un uso improprio della batteria.

Manutenzione

L'utilizzo in presenza di accumuli di polvere può provocare guasti. Eseguire una manutenzione regolare controllando la quantità di polvere.



- **Accertarsi di staccare l'alimentazione e ritirare il cavo di alimentazione prima della manutenzione.**
- **Il motore continua ad essere caldo dopo il funzionamento. Eseguire la manutenzione dopo che il motore si sia raffreddato.**

■ Usare un panno soffice

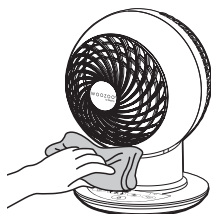

■ Metodo di immagazzinamento

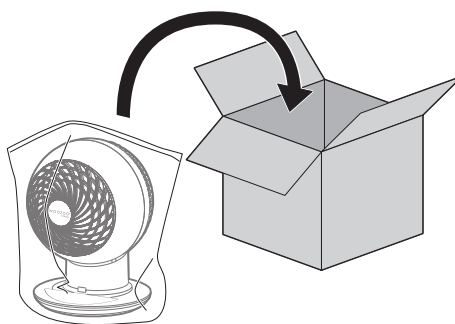

Risoluzione dei problemi

Prima di consegnare il prodotto per la riparazione, verificare le seguenti cause dopo aver letto il manuale di istruzioni.

Stato	Possibile causa	Soluzione
Non funziona	● La spina non è inserita completamente nella presa	● Reinscrivere saldamente la spina nella presa.
Il telecomando non attiva il prodotto	● Batteria esaurita	● Sostituire la batteria.
	● È presente un ostacolo tra il ricevitore del telecomando e il telecomando	● Eliminare gli ostacoli.
	● Il telecomando non è allineato nella direzione corretta	● Allineare il trasmettitore di infrarossi del telecomando con la parte anteriore del corpo del prodotto entro una distanza di 5 metri.
Rumori durante il funzionamento	● Posizione non favorevole	● Posizionarlo su un piano livellato.
Rumori durante l'oscillazione	● Il rumore del motore potrebbe aumentare durante l'oscillazione, si tratta del tipico rumore del motore in questa impostazione	● È normale.
Flusso d'aria debole	● Accumulo di polvere	● Eseguire la manutenzione del prodotto ed eliminare la polvere.

Se il problema persiste

Se il problema persiste, rivolgersi al negozio presso cui è stato acquistato il prodotto oppure rivolgersi al Centro assistenza clienti di Iris Ohyama France SAS.

E-mail del servizio clienti Iris Ohyama France

CustomerService@iriseurope.fr



● Non smontare, riparare o modificare il prodotto senza autorizzazione.

Índice

Preparação antes da utilização

Especificações.....	52
Precauções de segurança.....	52
Instalação.....	55
Descrição geral dos controlos.....	56

Outros

Manutenção.....	58
Resolução de problemas.....	59

Especificações

Tensão nominal	220-240V~
Frequência nominal	50Hz
Potência nominal	38W
Proteção contra choque elétrico	Classe II
Comprimento do cabo de alimentação (Aproximado)	EU:1,4m/UK:1,8m
Tamanho do produto (Aproximado)	L210xD210xA290mm (Sem cabo de alimentação)
Peso do produto (Aproximado)	2,1kg

* As especificações podem ser alteradas sem notificações adicionais.

Precauções de segurança

Certifique-se de que respeita as precauções descritas em seguida para evitar que alguém sofra ferimentos ou perdas materiais desnecessárias. As precauções de segurança são classificadas de acordo com a gravidade dos ferimentos ou danos provocados por má utilização.

Exemplos de símbolos



Este símbolo significa "lembrete".



Este símbolo significa "proibido".



Este símbolo significa "instruções" necessárias.



Aviso

O símbolo significa perigos que podem causar morte ou ferimentos graves em caso de funcionamento defeituoso.



- **Não é permitido desmontar, reparar ou transformar o produto**
Pode também dar origem a incêndios, choque elétrico ou ferimentos.
Contacte a loja onde adquiriu o produto ou a Iris Ohyama France SAS através do número de contacto para tratar de questões relacionadas com reparação.



- Este aparelho pode ser utilizado por crianças a partir dos 8 anos e pessoas com capacidades físicas, sensoriais ou mentais reduzidas ou sem experiência e conhecimento de utilização caso tenham recebido supervisão ou instruções relativas à utilização segura do aparelho e compreendam os perigos envolvidos. As crianças não devem brincar com o aparelho. A limpeza e manutenção não devem ser realizadas por crianças sem supervisão



- Deve parar de utilizar e desligar a fonte de alimentação de imediato em caso de falha ou avaria e desligue o cabo de alimentação da tomada

Caso contrário, pode causar fumo, incêndio ou choque elétrico.

[Situações de anomalia]

- Cheiro estranho ou som anormal durante o funcionamento;
 - Aquecimento anormal da ficha e cabo de alimentação;
 - Ligação e desativação intermitentes depois de mover o cabo de alimentação;
 - Falha frequente durante o funcionamento;
 - Queimaduras nas mãos causadas por choque elétrico.
- ➔ Deixe de utilizar o equipamento de imediato e contacte a loja onde adquiriu o produto ou a Iris Ohyama France SAS através do número de contacto para tratar de questões relacionadas com reparação.

Utilização incorreta da ficha e cabo de alimentação



- Se o cabo de alimentação estiver danificado, deve ser substituído pelo fabricante, serviço de manutenção ou por um serviço semelhante para evitar situações de perigo



- Certifique-se de que desliga a ficha de alimentação da tomada antes de qualquer reparação, verificação e transporte
Pode causar também choque elétrico ou ferimentos.



- Não insira ou retire a ficha de alimentação com as mãos molhadas
Pode causar também choque elétrico ou ferimentos.



- O equipamento tem de ser utilizado apenas com corrente alterna entre 220-240V~
- Deixe de utilizar o equipamento se o cabo ou a ficha de alimentação estiverem danificados ou se a tomada estiver solta
- O equipamento deve ser utilizado apenas em espaços interiores
- Não tape o equipamento com objetos combustíveis, como roupa, papel ou sacos de plástico antes de utilizá-lo
- Não utilize o equipamento num local com demasiada sujidade ou pó
- Não coloque este equipamento perto de equipamento de aquecimento, como aquecedores domésticos
Pode causar também um incêndio ou choque elétrico.

Precauções de segurança



- **Não utilize o equipamento num local húmido, como em banheiras ou perto de fogões**
- **Não aplique ou pulverize água na estrutura do equipamento**
Pode causar também um incêndio ou choque elétrico.



Atenção

Um funcionamento defeituoso pode causar ferimentos ou danos materiais.



- **O equipamento não pode ser utilizado por pessoas com deficiências físicas e mentais e por crianças. Mantenha as crianças afastadas do equipamento. As crianças não podem brincar com este equipamento**
- **Não se sente em cima ou encoste-se no equipamento**
- **Não utilize o equipamento se a tampa ou a pá de ventilador não estiverem instaladas**
Caso contrário, pode causar ferimentos, choque elétrico ou um incêndio.



- **Certifique-se de que o utiliza numa superfície nivelada e firme**
- **Não utilize o equipamento num local perto de cortinas enroladas**
Caso contrário, pode causar ferimentos pessoais ou danos.



- **Certifique-se de que segura na ficha de alimentação quando desligar a ficha. Não arraste o cabo de alimentação**
- **Certifique-se de que desliga a ficha de alimentação da tomada se não utilizar o equipamento**
Pode causar também um incêndio ou choque elétrico.

Precauções sobre a bateria



- Durante a instalação, verifique os elétrodos positivos e negativos da bateria e coloque-os corretamente de acordo com as instruções
- Retire a bateria se não utilizá-la durante um período prolongado. Isto impede que a bateria seja danificada ou haja fugas devido a uma instalação incorreta, podendo causar um incêndio ou contaminação dos objetos em redor.
- Baterias não recarregáveis não devem ser carregadas
- Não se devem misturar diferentes tipos de baterias nem baterias novas com usadas
- As baterias gastas devem ser retiradas do aparelho e convenientemente eliminadas
- Os terminais de alimentação não devem ficar em curto-circuito



- Não desmonte a bateria. Caso contrário, pode causar ferimentos na pele ou danos na roupa.

Instalação

Coloque o equipamento numa superfície nivelada ou numa mesa sem obstruções.

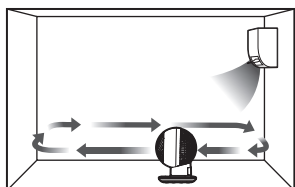

Utilizar o equipamento de arrefecimento

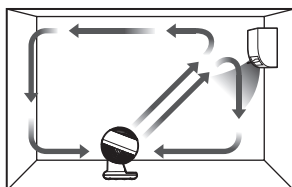

Utilizar o equipamento de aquecimento

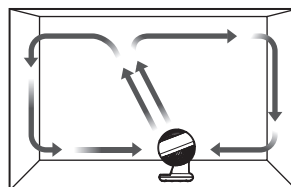

Circulação

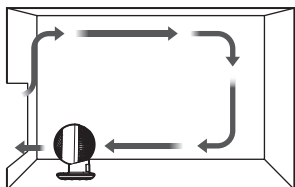

Renovação do ar

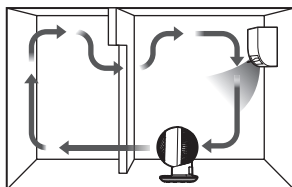

Circulação entre duas salas

Descrição geral dos controlos

■ Parte da frente

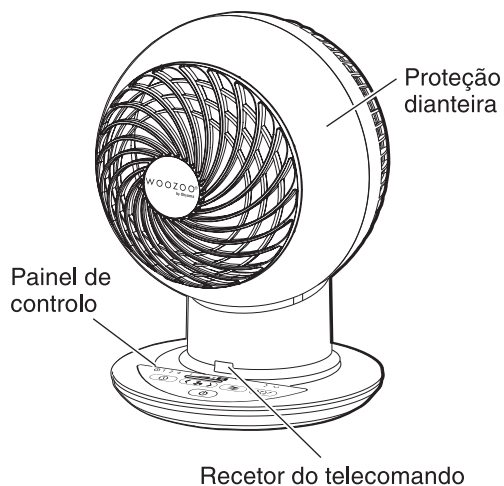

■ Parte de trás

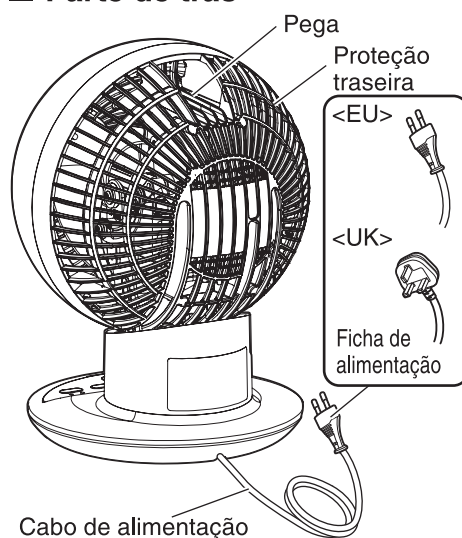

■ Painel de controlo

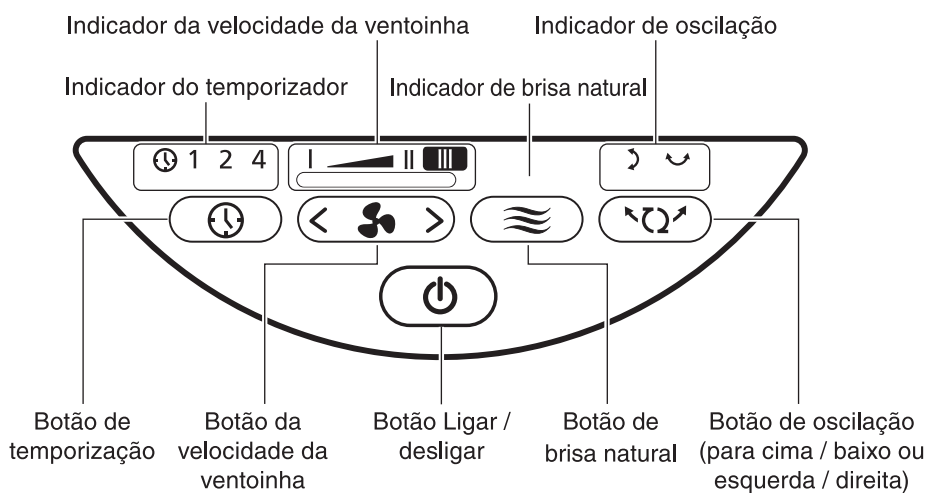

■ Telecomando

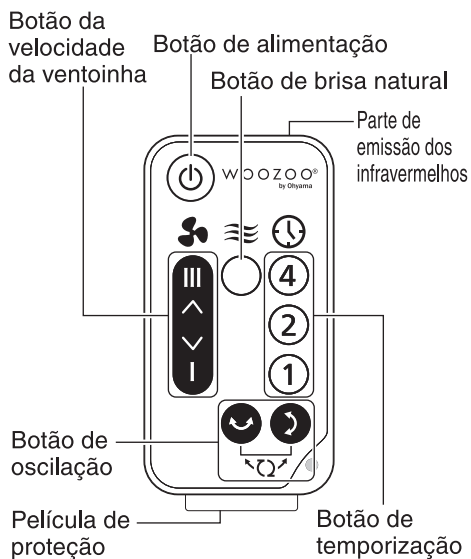

■ Primeira vez

1

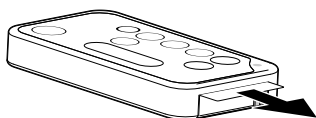

2

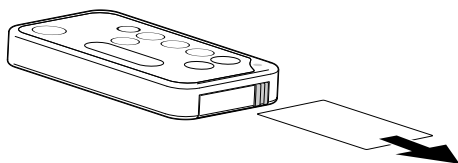

■ Como substituir a bateria

1

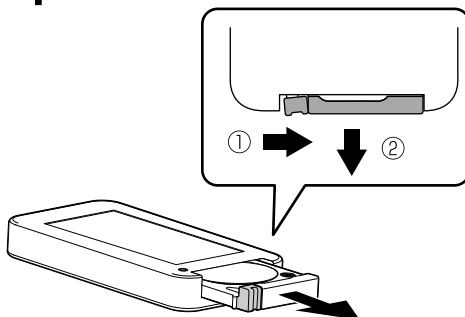

2

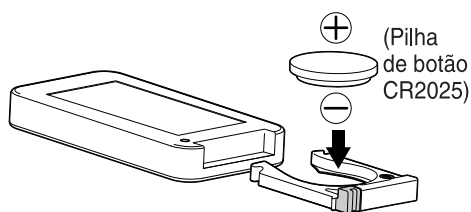

3

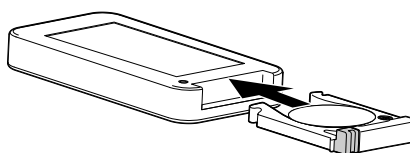

- Evite a rutura da pilha, fugas, queimaduras e contaminação dos objetos circundantes devido a utilização incorreta.



Manutenção

Pode causar uma avaria devido à acumulação de poeira. Efetue a manutenção em intervalos periódicos de acordo com o nível de acumulação de poeira.



- Deve desligar a fonte de alimentação e retirar o cabo de alimentação antes de efetuar a manutenção.
- O motor continua a aquecer após o funcionamento. Certifique-se de que efetua a manutenção depois do motor arrefecer.

■ Limpe com um pano macio

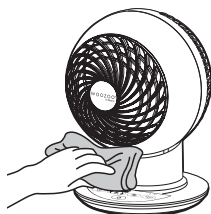

■ Método de armazenamento

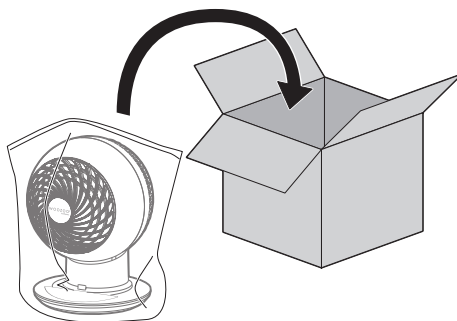

Resolução de problemas

Confirme os seguintes problemas depois de ler o manual de funcionamento com atenção antes de solicitar a reparação.

Estado	Causa possível	Contra-medidas
Não funciona	<ul style="list-style-type: none"> ● A ficha não está inserida corretamente na tomada 	<ul style="list-style-type: none"> ● Insira de novo a ficha de alimentação na tomada com firmeza.
Não é possível utilizar o telecomando	<ul style="list-style-type: none"> ● Bateria gasta 	<ul style="list-style-type: none"> ● Volte a colocar a bateria.
	<ul style="list-style-type: none"> ● Há um obstáculo entre o recetor do telecomando e o telecomando 	<ul style="list-style-type: none"> ● Retire os obstáculos.
	<ul style="list-style-type: none"> ● O telecomando está desalinhado na direção correta 	<ul style="list-style-type: none"> ● Alinhe o emissor de infravermelhos com o recetor remoto na parte da frente da estrutura a 5 m de distância.
Ruído de funcionamento elevado	<ul style="list-style-type: none"> ● Instalação inadequada 	<ul style="list-style-type: none"> ● Coloque-o numa superfície nivelada.
Ruído durante a rotação	<ul style="list-style-type: none"> ● O som do motor pode aumentar durante o modo giratório, que corresponde ao funcionamento único do motor 	<ul style="list-style-type: none"> ● Isto é normal.
Vento reduzido	<ul style="list-style-type: none"> ● Acumulação de poeira 	<ul style="list-style-type: none"> ● Efetue a manutenção do produto e limpe a poeira.

Se não conseguir resolver o problema

Contacte a loja onde adquiriu o produto ou o centro de apoio ao cliente da Iris Ohyama France SAS.

E-mail do atendimento ao cliente da Iris Ohyama France

CustomerService@iriseurope.fr



● Não desmonte, repare ou transforme o equipamento sem aprovação prévia.

Spis treści

Przed użyciem

Parametry.....	60
Środki bezpieczeństwa	60
Ustawienie	63
Przegląd elementów sterujących.....	64

Inne

Konserwacja	66
Problemy	67

Parametry

Napięcie znamionowe	220-240V~
Częstotliwość znamionowa	50Hz
Moc znamionowa	38W
Zabezpieczenia przed porażeniem prądem elektrycznym	Klasa II
Długość przewodu zasilającego (Średnio)	EU:1,4m/UK:1,8m
Rozmiar urządzenia (Średnio)	W210×D210×H290mm (Bez przewodu zasilającego)
Waga urządzenia (Średnio)	2,1kg

* Dane techniczne mogą ulec zmianie bez uprzedzenia.

Środki bezpieczeństwa

Przestrzegaj opisanych poniżej środków bezpieczeństwa, aby uniknąć obrażeń ciała lub niepotrzebnych uszkodzeń mienia innych osób. Środki bezpieczeństwa są klasyfikowane w zależności od stopnia obrażeń lub szkód spowodowanych niewłaściwym użytkowaniem.

Przykłady oznaczeń



Oznaczenie „pamiętaj”.



Oznaczenie „niezgodzone”.



Oznaczenie „wymagane instrukcje”.



Ostrzeżenie

Symbole ostrzegają przed zagrożeniami dla życia lub zdrowia.



- **Niezwolone jest samodzielne naprawianie, przerabianie ani rozmontowywanie urządzenia**

Istnieje ryzyko pożaru, porażenia prądem elektrycznym lub urazu. Skontaktuj się ze sprzedawcą lub zadzwoń na infolinię Iris Ohyama France SAS w celu naprawy urządzenia.



- To urządzenie może być używane przez dzieci w wieku powyżej 8 lat, przez osoby o ograniczonej sprawności ruchowej, sensorycznej lub intelektualnej oraz przez osoby nieposiadające odpowiedniego doświadczenia i umiejętności, jeśli są one odpowiednio nadzorowane lub zostały poinstruowane w zakresie używania urządzenia w bezpieczny sposób i rozumieją związane z tym ryzyko. Nie należy pozwalać dzieciom na zabawę urządzeniem. Czyszczenie oraz konserwacja urządzenia nie powinny być wykonywane przez dzieci bez nadzoru



- **Niezwłocznie przestań korzystać i odłącz od zasilania urządzenie, jeśli wystąpiły nieprawidłowości lub awarie**
Istnieje ryzyko pożaru, zadymienia lub porażenia prądem elektrycznym.

[Rodzaje nieprawidłowości]

- Niepokojący zapach lub dźwięk pracującego urządzenia;
 - Nadmierne nagrzewanie się przewodu zasilającego lub wtyczki;
 - Przerwy w pracy urządzenia przy poruszaniu przewodem zasilającym;
 - Częste awarie urządzenia;
 - **Ból spowodowany porażeniem prądem elektrycznym.**
- ➔ Niezwłocznie przestań korzystać z urządzenia i skontaktuj się ze sprzedawcą lub zadzwoń na infolinię Iris Ohyama France SAS w celu jego naprawy.

Prawidłowe użytkowanie przewodu zasilającego i wtyczki



- **Uszkodzony przewód zasilający powinien zostać wymieniony przez producenta, dział napraw lub innego profesjonalistę, aby zapobiec niebezpieczeństwu**



- **Odłącz urządzenie od zasilania zanim zaczniesz poruszać, sprawdzać lub naprawiać**
Istnieje ryzyko porażenia prądem elektrycznym lub urazu.



- **Nie używaj wtyczki mokrymi dłońmi**
Istnieje ryzyko porażenia prądem elektrycznym lub urazu.



- **Urządzenie może być zasilane wyłącznie prądem przemiennym 220-240V~**
- **Nie używaj urządzenia z uszkodzonym przewodem zasilającym lub wtyczką. Nie podłączaj do obluzowanego gniazdka elektrycznego**
- **Urządzenie nadaje się wyłącznie do użytku w pomieszczeniach**
- **Nie przykrywaj urządzenia łatwopalnymi przedmiotami, np. ubraniami, papierowymi / plastikowymi opakowaniami**
- **Nie używaj urządzenia w miejscach, w których występuje wysokie stężenie kurzu lub pyłu**
- **Nie kieruj urządzenia w stronę domowych urządzeń grzewczych**
Istnieje ryzyko pożaru lub porażenia prądem elektrycznym.

Środki bezpieczeństwa



- Nie korzystaj z urządzenia w wilgotnych miejscach, np. przy wannach lub piecach
- Nie dopuść do tego, aby do wnętrza urządzenia dostała się woda
Istnieje ryzyko pożaru lub porażenia prądem elektrycznym.



Uwaga

Nieprawidłowe użytkowanie grozi uszkodzeniem ciała lub mienia.



- Z urządzenia nie powinny korzystać dzieci ani osoby z ograniczoną zdolnością fizyczną lub intelektualną. Trzymaj urządzenie poza zasięgiem dzieci
- Na urządzeniu nie należy siadać ani opierać się o nie
- Nie używaj urządzenia bez zainstalowanej pokrywy lub wirnika wentylatora
Istnieje ryzyko urazu, porażenia prądem elektrycznym lub pożaru.



- Urządzenie ustawiaj na poziomym i stabilnym podłożu
- Nie używaj urządzenia w pobliżu zasłon / rolet
Może też prowadzić do obrażeń lub uszkodzeń ciała.



- Odłączając urządzenie od zasilania, trzymaj za wtyczkę. Nie ciągnij za przewód zasilający
- Wyłącz urządzenie przed wyjęciem wtyczki z gniazdka elektrycznego
Istnieje ryzyko pożaru lub porażenia prądem elektrycznym.

Środki ostrożności dotyczące baterii



- **Włóż baterię zgodnie z instrukcją, zachowując jej prawidłową orientację, z uwzględnieniem biegunów dodatniego i ujemnego**
- **Usuń baterie z urządzenia nieużywanego przez dłuższy czas**
Istnieje ryzyko uszkodzenia lub wycieku elektrolitu z baterii w wyniku nieprawidłowej instalacji, co może doprowadzić do pożaru lub skażenia otoczenia.
- **Baterii nieładownych nie wolno ładować**
- **Nie wolno mieszać różnych typów baterii ani nowych baterii z używanymi**
- **Zużyte baterie należy wyjmować z urządzenia i utylizować w bezpieczny sposób**
- **Styki nie mogą być zwarte**



- **Nie należy samodzielnie demontować baterii**
Istnieje ryzyko uszkodzenia ciała lub mienia.

Ustawienie

Ustaw urządzenie na płaskiej powierzchni wolnej od przeszkód.

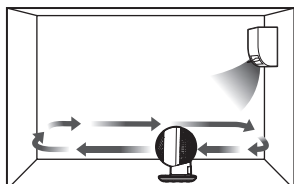

Funkcja chłodzenia

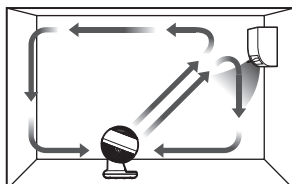

Funkcja grzania

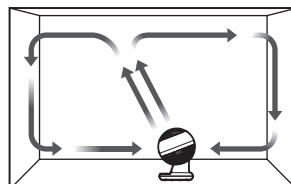

Cyrkulacja

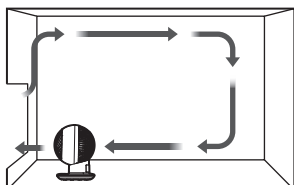

Wymiana powietrza

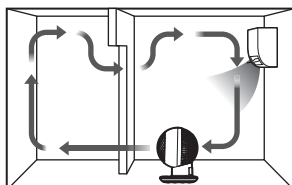

Wymiana powietrza
między dwoma
pomieszczeniami

Przegląd elementów sterujących

■ Przód

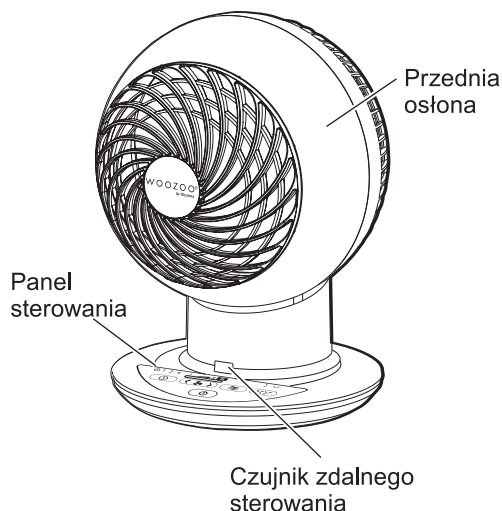

■ Tył

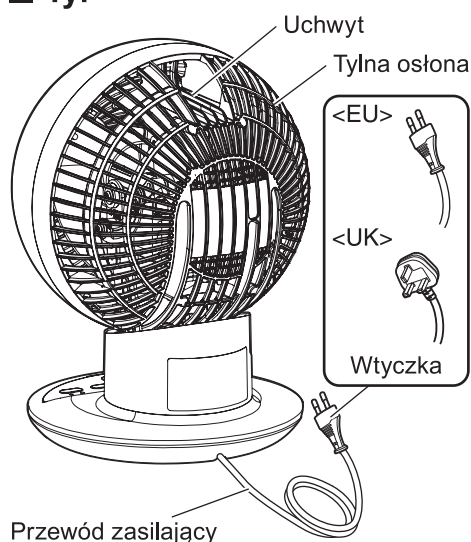

■ Panel sterowania

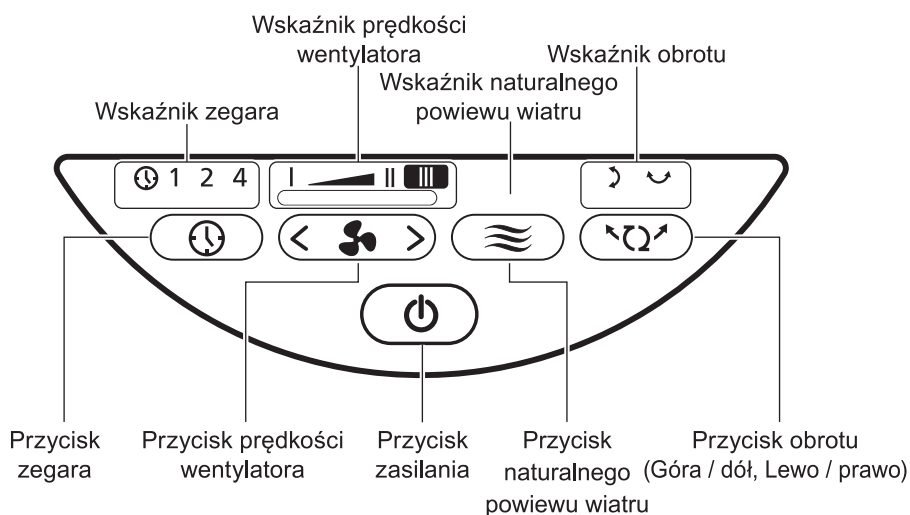

■ Zdalne sterowanie

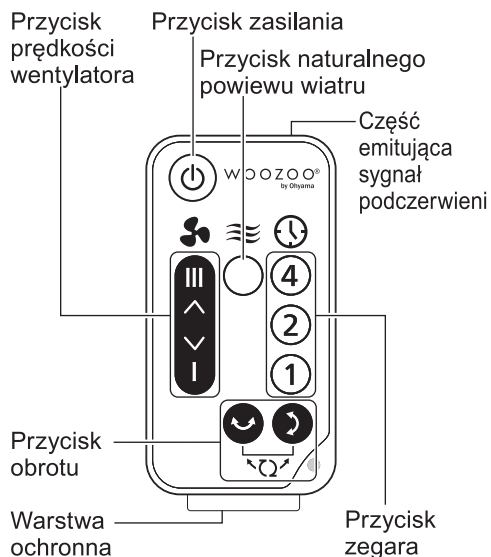

■ Pierwsze użycie

1

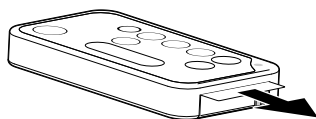

2

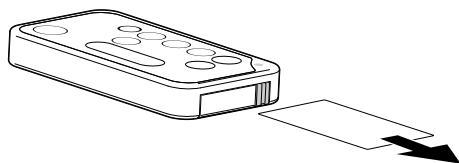

■ Wymiana baterii

1

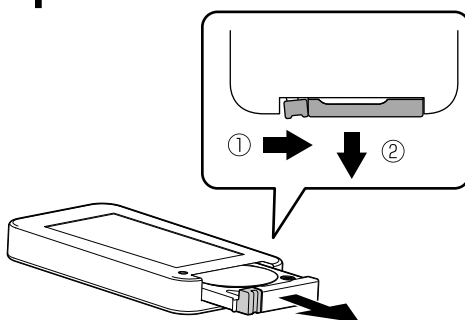

2

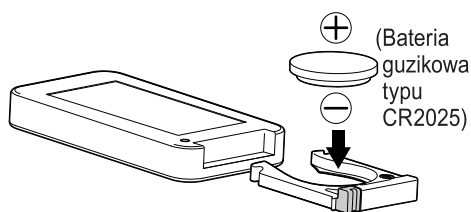

3

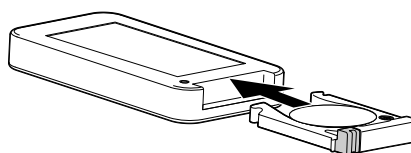

- Unikaj uszkodzenia baterii, wycieku elektrolitu, oparzeń i zanieczyszczeń otaczających przedmiotów w wyniku nieprawidłowej eksploatacji.



Konserwacja

Istnieje ryzyko awarii urządzenia w wyniku nagromadzenia kurzu. Dbaj o regularne czyszczenie i konserwację urządzenia, aby nie nagromadził się na nim kurz.



- Przed przystąpieniem do czyszczenia odłącz urządzenie od zasilania.
- Po wyłączeniu urządzenia silnik pozostaje przez pewien czas gorący. Poczekaj, aż jego temperatura spadnie.

■ Przetrzyj miękką ściereczką ■ Sposób przechowywania

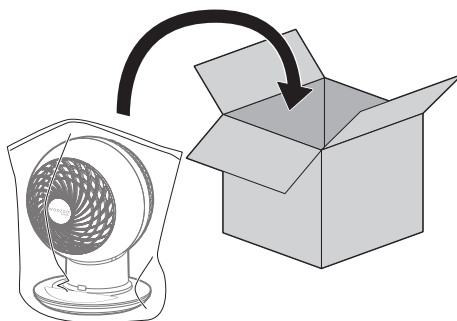
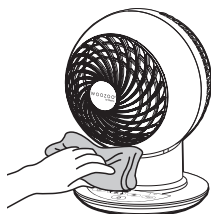

Problemy

Określ rodzaj problemu opisanego w niniejszej instrukcji przed oddaniem urządzenia do naprawy.

Stan	Prawdopodobna przyczyna	Środki zaradcze
Nie działa	<ul style="list-style-type: none"> ● Wtyczka nie jest prawidłowo podłączona 	<ul style="list-style-type: none"> ● Wyjmij i włóż wtyczkę do gniazdka elektrycznego.
Brak reakcji na zdalne sterowanie pilotem	<ul style="list-style-type: none"> ● Wyczerpana bateria 	<ul style="list-style-type: none"> ● Wymień baterię.
	<ul style="list-style-type: none"> ● Przeszkoda między pilotem a czujnikiem podczerwieni na korpusie 	<ul style="list-style-type: none"> ● Usuń przeszkody.
	<ul style="list-style-type: none"> ● Pilot skierowany poza zasięg czujnika podczerwieni 	<ul style="list-style-type: none"> ● Skieruj część emitującą sygnał podczerwieni na pilocie w stronę czujnika na przedzie korpusu w odległości nie większej niż 5 metrów.
Głośna praca	<ul style="list-style-type: none"> ● Złe ustawienie 	<ul style="list-style-type: none"> ● Ustaw na płaskiej powierzchni.
Hałas podczas obrotów	<ul style="list-style-type: none"> ● Silnik może wydawać głośniejsze dźwięki podczas obrotów. Nie świadczy to o jego awarii 	<ul style="list-style-type: none"> ● To jest normalne.
Słaby nawiew	<ul style="list-style-type: none"> ● Nagromadzenie kurzu 	<ul style="list-style-type: none"> ● Oczyszczyć urządzenie z kurzu.

Problem wystąpił ponownie.

Skontaktuj się ze sprzedawcą lub Biurem Obsługi Klienta Iris Ohyama France SAS.
E-mail obsługi klienta Iris Ohyama France
CustomerService@iriseurope.fr



- Nie należy samodzielnie rozbierać na części, naprawiać lub przerabiać urządzenia.

İçindekiler

Hazırlıklar

Teknik özellikler	68
Güvenlik tedbirleri.....	68
Kurulum	71
Kontrollere genel bakış.....	72

Diğerleri

Bakım	74
Sorun giderme.....	75

Teknik özellikler

Anma gerilimi	220-240V~
Anma frekansı	50Hz
Anma gücü	38W
Elektrik çarpmasına karşı koruma	Sınıf II
Güç kablosu uzunluğu (yaklaşık)	EU:1,4m/UK:1,8m
Ürün boyutu (yaklaşık)	G210 × D210 × Y290 mm (Güç kablosu hariç)
Ürün ağırlığı (yaklaşık)	2,1kg

* Teknik özellikler önceden haber verilmeden değiştirilebilir.

Güvenlik tedbirleri

Yaralanmaları ve gereksiz mal kaybını önlemek için açıklanan tedbirlere mutlaka uyun. Güvenlik tedbirleri hatalı kullanımdan kaynaklanan zararın ve hasarın derecesine göre sınıflandırılmaktadır.

Sembollerle ilgili örnekler



Bu sembol "hatırlatma" anlamına gelmektedir.



Bu sembol "yasak" anlamına gelmektedir.



Bu sembol uyulması gereken "talimatlar" anlamına gelmektedir.



Uyarı

Bu sembol, hatalı kullanım sırasında can kaybına veya ağır yaralanmaya yol açabilecek durumlar anlamına gelmektedir.



● **Ürünün sökülmesi, onarılması veya üzerinde değişiklik yapılması yasaktır**

Aksi takdirde yangına, elektrik çarpmasına veya yaralanmaya neden olabilir. Lütfen onarımla ilgili konular için ürünü satın aldığınız mağazaya veya danışma hattını arayarak Iris Ohyama France SAS'ye danışın.



- Bu cihaz, 8 yaşında ya da 8 yaşından büyük çocuklar tarafından kullanılabilir. Ayrıca sınırlı fiziksel, duyuşsal ve zihinsel yeteneklere, tecrübe ve bilgi eksikliği olan kişiler tarafından ancak cihazın güvenli biçimde kullanılması ve taşıdığı tehlikeler ile ilgili bilgi veya eğitim verilmiş olması durumunda kullanılabilir. Çocuklar cihazla oynamamalıdır. Temizlik ve kullanıcı bakımı, gözetim olmaksızın çocuklar tarafından yapılmamalıdır



- Anormal çalışma veya arıza durumunda ürünü kullanmaya devam etmeyin, derhal gücü kapatın ve güç kablosunu prizden çıkarın. Aksi takdirde duman çıkmasına, yangına veya elektrik çarpmasına neden olabilir.

[Anormal durumlar]

- Çalışma sırasında anormal koku veya ses;
 - Fişin veya güç kablosunun aşırı ısınması;
 - Güç kablosunu hareket ettirdikten sonra gücün gidip gelmesi;
 - Çalışmanın sıkça durması;
 - Ellerinize dokunduğunuzda elektrik çarpmasından kaynaklanan karıncalanma.
- ➔ Lütfen ürünü kullanmaya devam etmeyin ve ilgili konularda ürünü satın aldığınız mağazaya veya danışma hattını arayarak Iris Ohyama France SAS'ye danışın.

Fişin veya güç kablosunun doğru kullanımı



- Güç kablosu zarar görmüşse tehlikeleri önlemek için üretici, bakım departmanı veya benzer bir departman tarafından değiştirilmelidir



- Onarım, kontrol çalışmasından ve ürünü hareket ettirmeden önce mutlaka fişi prizden çıkarın. Aksi takdirde elektrik çarpmasına veya yaralanmaya neden olabilir.



- Fişi ıslak elle takmayın veya çıkarmayın. Aksi takdirde elektrik çarpmasına veya yaralanmaya neden olabilir.



- Ürün yalnızca 220-240V~ alternatif akımla çalıştırılmalıdır
- Güç kablosu veya fişi hasar görmüş ya da prizi gevşemiş ürünü kullanmaya devam etmeyin
- Ürün sadece kapalı alanda kullanılmak üzere tasarlanmıştır
- Ürünün üzerini çalıştırmadan önce kıyafet, kağıt veya plastik poşet gibi yanıcı malzemelerle kapatmayın
- Ürünü çok tozlu yerlerde kullanmayın
- Bu ürünü ev tipi ısıtıcılar gibi ısıtma ekipmanlarına doğru çevirmeyin. Aksi takdirde yangına veya elektrik çarpmasına neden olabilir.

Güvenlik tedbirleri



- Ürünü banyo gibi nemli bir yerde veya sobanın yakınında kullanmayın
- Ürünün gövdesini suyla ıslatmayın veya üzerine su dökmeyin
Aksi takdirde yangına veya elektrik çarpmasına neden olabilir.



Dikkat

Hatalı kullanım, fiziksel yaralanmaya veya mal hasarına yol açabilir.



- Ürün, fiziksel veya zihinsel rahatsızlığı bulunan kişiler ve çocuklar tarafından kullanılmalıdır. Bu ürünle oynamadıklarından emin olmak için çocukları üründen uzak tutun
- Ürünün üzerine oturmayın veya yaslanmayın
- Ürünü kapağı veya pervanesi takılı değilken kullanmayın
Aksi takdirde yaralanmaya veya elektrik çarpmasına neden olabilir.



- Düz ve sağlam bir zemin üzerinde kullandığınızdan emin olun
- Ürünü dürülmüş perdelerin yakınında kullanmayın
Aksi takdirde fiziksel yaralanmaya veya hasara yol açabilir.



- Ürünü prizden çıkartırken mutlaka fişinden tutun. Güç kablosunu sürüklemeyin
- Kullanmadığınız zaman fişi mutlaka prizden çıkarın
Aksi takdirde yangına veya elektrik çarpmasına neden olabilir.

Pille İlgili Dikkat Edilmesi Gerekenler



- Kurulum sırasında pilin artı ve eksi elektrotlarına dikkat edin ve talimatlara göre doğru şekilde takın
- Uzun süre kullanmayacağınız zaman pili çıkarın
Aksi takdirde yangına, yaralanmaya veya çevredeki nesnelerin kirlenmesine neden olabilir.
- Şarj edilemeyen piller şarj edilmemelidir
- Farklı türdeki piller veya yeni ve kullanılmış piller karıştırılmamalıdır
- Bitmiş piller cihazdan çıkarılmalı ve güvenli bir şekilde atılmalıdır
- Besleme uçları kısa devre yapmamalıdır



- Pili sökmeyin
Aksi takdirde cildinize veya kıyafetlerinize zarar verebilir.

Kurulum

Lütfen ürünü önü açık düz bir zeminin veya masanın üzerine koyun.

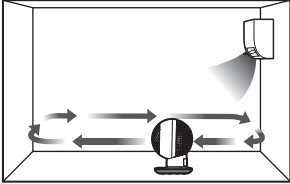

Soğutma cihazı
kullanırken

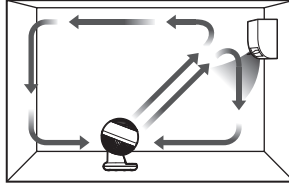

Isıtma cihazı kullanırken

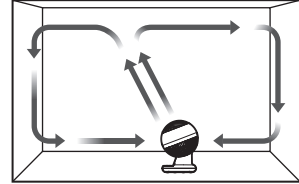

Sirkülasyon

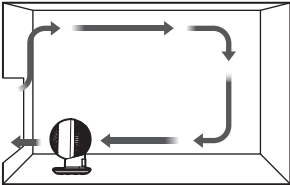

Havalandırma

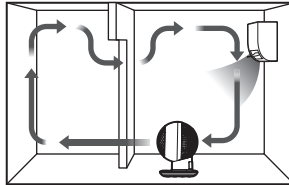

İki oda arasında
sirkülasyon

Kontrollere genel bakış

■ Ön taraf

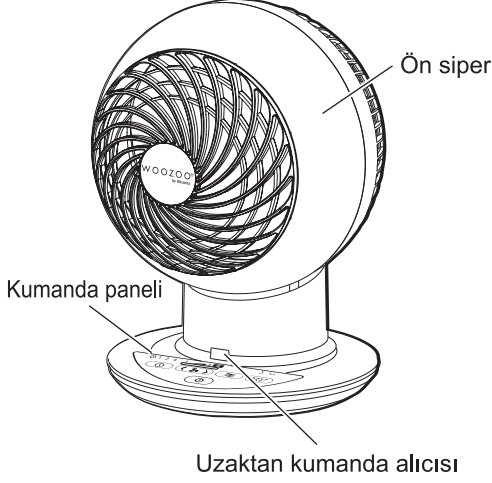

■ Arka taraf

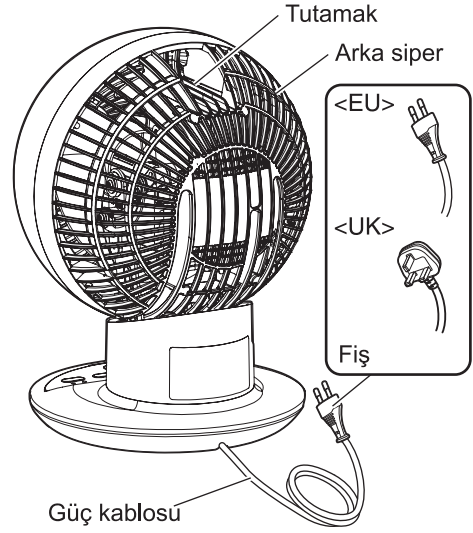

■ Kumanda paneli

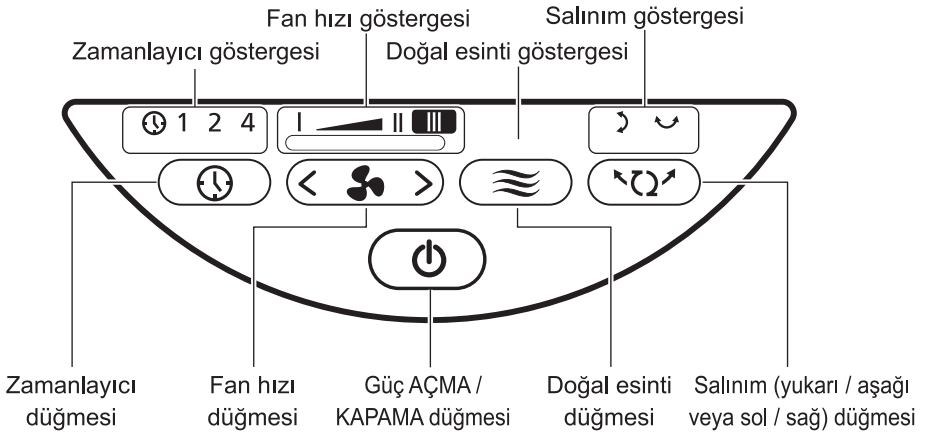

■ Uzaktan kumanda

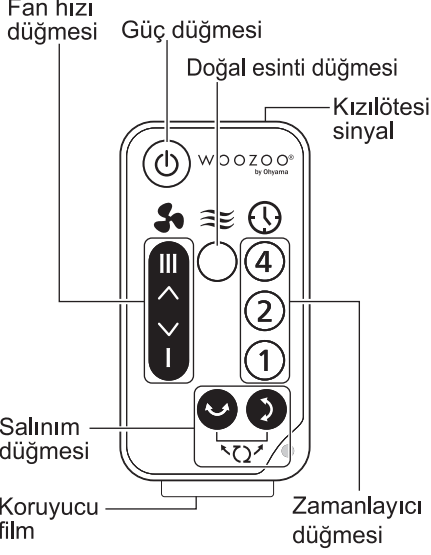

■ İlk kez kullanırken

1

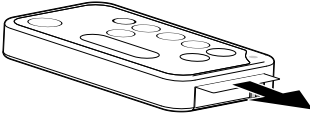

2

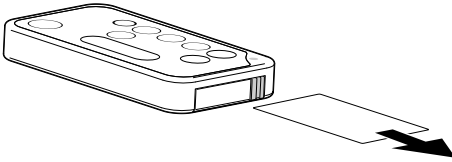

■ Pilin değiştirilmesi

1

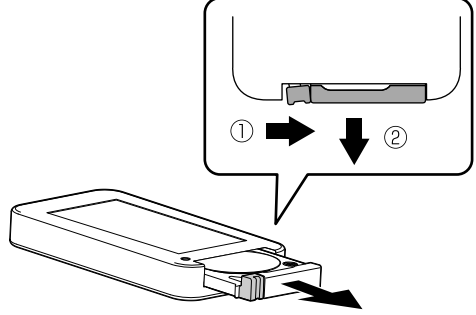

2

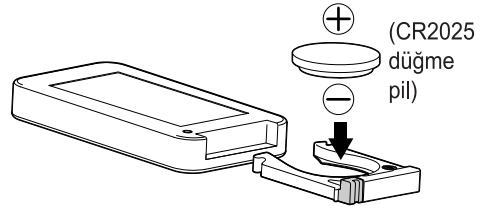

3

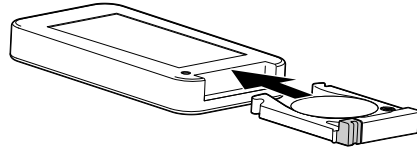

- Lütfen pilde hatalı kullanım nedeniyle meydana gelebilecek parçalanma, sızıntı, yanık ve çevredeki ürünlerin kirlenmesi gibi durumlardan kaçının

Bakım

Üzerinde toz birikmiş hâlde kullanılması durumunda arızaya neden olabilir. Lütfen toz birikme derecesine göre düzenli aralıklarla bakımını yapın.



- Bakım çalışmasından önce gücü kestiğinizden ve güç kablosunu prizden çıkardığınızdan emin olun.
- Kullanıldıktan sonra motor bir süre daha sıcak olacaktır. Motorun soğumasını bekleyin.

■ Yumuşak bir bezle silin

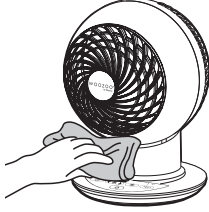

■ Saklama yöntemi

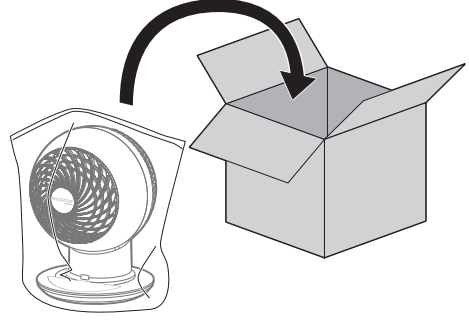

Sorun giderme

Lütfen onarıma göndermeden önce kullanma kılavuzunu okuduktan sonra aşağıdaki sorunları teyit edin.

Durum	Nedeni	Önlemler
Çalışmıyor	● Fiş, prize doğru şekilde takılmamış	● Lütfen fişi prize sıkıca yeniden takın.
Uzaktan kumandayla çalışmıyor	● Pili bitmiş	● Lütfen pili değiştirin.
	● Uzaktan kumanda alıcısı ve uzaktan kumanda arasında bir engel var	● Lütfen engel oluşturan nesnelere kaldıran.
	● Uzaktan kumanda doğru yönde tutulmuyor	● Lütfen kızılötesi verici ile uzak alıcıyı, 5m uzaktan gövdenin ön tarafına doğru tutun.
Çok gürültülü çalışıyor	● Yerleştirildiği yer yanlış	● Lütfen düz bir zemin üzerine koyun.
Dönüş hareketi sırasında gürültü çıkarıyor	● Motorun sesi dönüş hareketi sırasında daha yüksek çıkabilir, bu motorun çalışma sesidir	● Bu normal bir durumdur.
Düşük fan hızı	● Toz birikimi	● Lütfen ürünü toza karşı koruyun ve temizleyin.

Sorunu hala çözemiyorsanız

Lütfen ürünü satın aldığınız mağaza veya Iris Ohyama France SAS Müşteri Hizmetleri Merkezi ile iletişime geçin.

Iris Ohyama France Müşteri Hizmetleri E-postası

CustomerService@iriseurope.fr



● Onay almadan ürünü sökmeyin, onarmayın veya üzerinde değişiklik yapmayın.

Περιεχόμενα

Προετοιμασία

Προδιαγραφές	76
Προφυλάξεις ασφαλείας	76
Εγκατάσταση	79
Σύνοψη χειριστηρίων.....	80

Άλλα

Συντήρηση.....	82
Επίλυση προβλημάτων	83

Προδιαγραφές

Όνομαστική τάση	220-240V~
Όνομαστική συχνότητα	50Hz
Όνομαστική ισχύς	38W
Προστασία από την ηλεκτροπληξία	Κλάση II
Μήκος καλωδίου τροφοδοσίας (περίπου)	EU:1,4m/UK:1,8m
Μέγεθος προϊόντος (περίπου)	Π210×Β210×Υ290mm (χωρίς το καλώδιο τροφοδοσίας)
Βάρος προϊόντος (περίπου)	2,1kg

* Οι προδιαγραφές μπορούν να αλλάξουν χωρίς περαιτέρω ειδοποίηση.

Προφυλάξεις ασφαλείας

Βεβαιωθείτε ότι τηρείτε τις προφυλάξεις που περιγράφονται παρακάτω προς αποφυγή τραυματισμών ή περιττή απώλεια περιουσίας από τον οποιονδήποτε. Οι προφυλάξεις ασφαλείας ταξινομούνται ανάλογα με το μέγεθος της βλάβης ή της ζημιάς που προκαλείται από τη λανθασμένη χρήση.

Παραδείγματα συμβόλων



Το σύμβολο αυτό σημαίνει “υπενθυμίζεται”.



Το σύμβολο αυτό σημαίνει “απαγορεύεται”.



Το σύμβολο αυτό σημαίνει απαραίτητες “οδηγίες”.



Προειδοποίηση

Το σύμβολο επιδεικνύει θέματα που θα μπορούσαν να προκαλέσουν θάνατο ή σοβαρό τραυματισμό κατά την ελαττωματική λειτουργία.



- **Δεν επιτρέπεται η αποσυναρμολόγηση, η επισκευή ή η τροποποίηση στο προϊόν**
Το παραπάνω μπορεί να προκαλέσει φωτιά, ηλεκτροπληξία ή τραυματισμό.
Συμβουλευτείτε το κατάστημα από το οποίο αγοράσατε το προϊόν ή την Iris Ohyama France SAS καλώντας στον τηλεφωνικό αριθμό συμβουλών για θέματα που αφορούν επισκευές.



- Αυτή η συσκευή μπορεί να χρησιμοποιηθεί από παιδιά ηλικίας 8 ετών και άνω και άτομα με μειωμένες σωματικές, αισθητηριακές ή πνευματικές ικανότητες ή έλλειψη εμπειρίας και γνώσης, εφόσον τους έχει δοθεί εποπτεία ή οδηγίες σχετικά με τη χρήση της συσκευής με ασφαλή τρόπο και κατανοούν τους εμπλεκόμενους κινδύνους. Τα παιδιά να μην παίζουν με τη συσκευή. Ο καθαρισμός και η συντήρηση από το χρήστη δεν θα πραγματοποιούνται από παιδιά χωρίς επίβλεψη



- Διακόψτε τη χρήση του προϊόντος και αποσυνδέστε την τροφοδοσία άμεσα σε περίπτωση ανωμαλίας ή βλάβης, και αποσυνδέστε το καλώδιο τροφοδοσίας από την πρίζα
Αλλιώς μπορεί να προκληθεί καπνός, φωτιά ή ηλεκτροπληξία.

[Περιπτώσεις ανωμαλιών]

- Μη φυσιολογική μυρωδιά ή ήχος κατά τη λειτουργία,
 - Μη φυσιολογική θέρμανση του φις και του καλωδίου τροφοδοσίας,
 - Διακοπές στην τροφοδοσία όταν κουνιέται το καλώδιο τροφοδοσίας,
 - Συχνές βλάβες κατά τη λειτουργία,
 - Μούδιασμα που προκαλείται από ηλεκτροπληξία όταν αγγίζετε με τα χέρια.
- ➔ Διακόψτε άμεσα τη χρήση και συμβουλευτείτε το κατάστημα στο οποίο αγοράσατε το προϊόν ή την Iris Ohyama France SAS καλώντας στον αριθμό συμβουλών για σχετικά θέματα.

Σωστή χρήση του φις και του καλωδίου τροφοδοσίας,



- Εάν το καλώδιο τροφοδοσίας είναι κατεστραμμένο, πρέπει να αντικατασταθεί από τον κατασκευαστή, το τμήμα συντήρησης, ή ανάλογο τμήμα ώστε να αποφευχθούν οι κίνδυνοι



- Βεβαιωθείτε ότι αποσυνδέσατε το φις από την πρίζα πριν από την επισκευή, τον έλεγχο ή τη μετακίνηση
Αλλιώς μπορεί να προκληθεί ηλεκτροπληξία ή τραυματισμός.



- Μην συνδέετε ή αποσυνδέετε το φις με βρεγμένα χέρια
Αλλιώς μπορεί να προκληθεί ηλεκτροπληξία ή τραυματισμός.



- Το προϊόν λειτουργεί μόνο υπό εναλλασσόμενο ρεύμα 220-240V~
- Διακόψτε τη χρήση του προϊόντος με κατεστραμμένο καλώδιο ή φις τροφοδοσίας, ή με χαλαρή πρίζα
- Το προϊόν είναι για χρήση σε εσωτερικό χώρο μόνο
- Μην καλύπτετε το προϊόν με εύφλεκτα υλικά όπως ρούχα, χαρτί ή πλαστικές σακούλες πριν από τη λειτουργία
- Μην χρησιμοποιείτε το προϊόν σε μέρος με υπερβολική βρομιά ή σκόνη
- Μην κατευθύνετε αυτό το προϊόν προς θερμαντικά σώματα όπως θερμάστρες
Αλλιώς μπορεί να προκληθεί φωτιά ή ηλεκτροπληξία.

Προφυλάξεις ασφαλείας



- Μην χρησιμοποιείτε το προϊόν σε υγρό μέρος όπως το μπάνιο ή κοντά σε σόμπα
- Μην βυθίζετε το σώμα του προϊόντος σε νερό και μην ρίχνετε νερό πάνω του
Αλλιώς μπορεί να προκληθεί φωτιά ή ηλεκτροπληξία.



Προσοχή

Η ελαττωματική λειτουργία μπορεί να προκαλέσει τραυματισμό ή ζημιά σε αντικείμενα.



- Το προϊόν να μη χρησιμοποιείται από σωματικά και διανοητικά περιορισμένα άτομα και παιδιά. Κρατάτε τα παιδιά μακριά από το προϊόν ώστε να διασφαλίζεται ότι δεν παίζουν με αυτό
- Μην κάθεστε και μην ακουμπάτε στο προϊόν
- Μη λειτουργείτε το προϊόν σε συνθήκες που δεν υπάρχει τοποθετημένο κάλυμμα ή λεπίδα του ανεμιστήρα
Αλλιώς μπορεί να προκληθεί τραυματισμός ή ηλεκτροπληξία.



- Βεβαιωθείτε ότι το χρησιμοποιείτε σε επίπεδο και σταθερό δάπεδο
- Μην χρησιμοποιείτε το προϊόν σε μέρος κοντά σε τυλιγμένες κουρτίνες
Αλλιώς μπορεί να προκληθεί τραυματισμός ή ζημιά.



- Βεβαιωθείτε ότι κρατάτε το φισ όταν το αποσυνδέετε. Μην τραβάτε το καλώδιο τροφοδοσίας
- Βεβαιωθείτε ότι αποσυνδέσατε το φισ από την πρίζα όταν δεν το χρησιμοποιείτε
Αλλιώς μπορεί να προκληθεί φωτιά ή ηλεκτροπληξία.

Προφυλάξεις για τη μπαταρία



- Κατά την εγκατάσταση, επισημάνετε το θετικό και αρνητικό πόλο της μπαταρίας και τοποθετήστε τη σωστά σύμφωνα με τις οδηγίες
- Αφαιρέστε τη μπαταρία όταν δεν χρησιμοποιείτε το προϊόν για μεγάλο διάστημα
Αλλιώς μπορεί να προκληθεί φωτιά, τραυματισμός και μόλυνση των παρακείμενων αντικειμένων.
- Οι μη επαναφορτιζόμενες μπαταρίες δεν προορίζονται για επαναφόρτιση
- Δεν πρέπει να χρησιμοποιούνται διαφορετικοί τύποι μπαταριών ή συνδυασμοί καινούριων κα χρησιμοποιημένων μπαταριών
- Οι εξαντλημένες μπαταρίες πρέπει να αφαιρούνται από τη συσκευή και να απορρίπτονται με ασφάλεια
- Οι ακροδέκτες παροχής δεν πρέπει να βραχυκυκλώνονται



- Μην αποσυναρμολογείτε τη μπαταρία
Αλλιώς μπορεί να γίνει ζημιά στο δέρμα ή στα ρούχα.

Εγκατάσταση

Τοποθετήστε το προϊόν σε επίπεδο έδαφος ή σε τραπέζι χωρίς φράγμα.

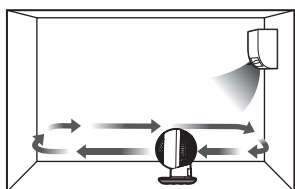

Όταν χρησιμοποιείτε
εξοπλισμό
ψύξης

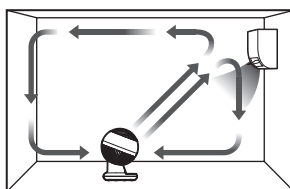

Όταν χρησιμοποιείτε
εξοπλισμό θέρμανσης

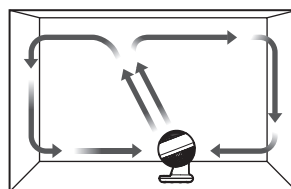

Κυκλοφορία

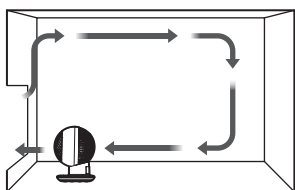

Εξαερισμός

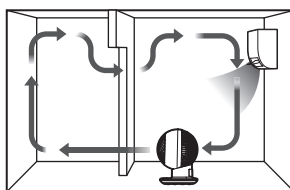

Κυκλοφορία μεταξύ δύο
δωματίων

Σύνοψη χειριστηρίων

■ Εμπρός

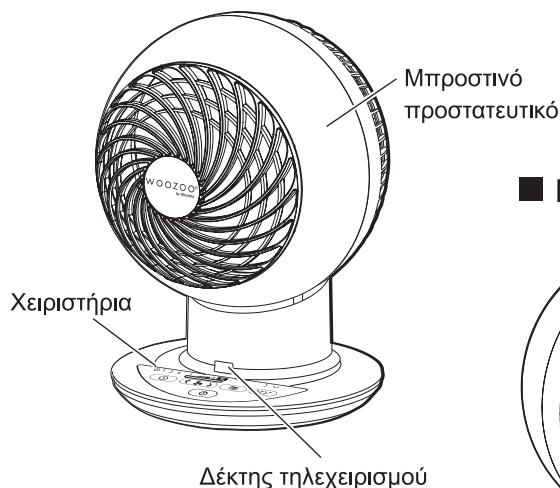

■ Πίσω

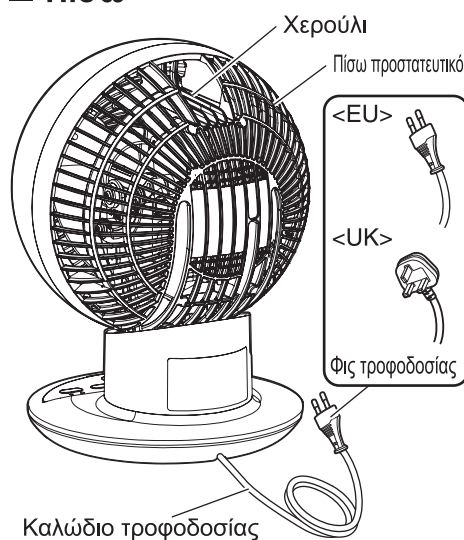

■ Χειριστήρια

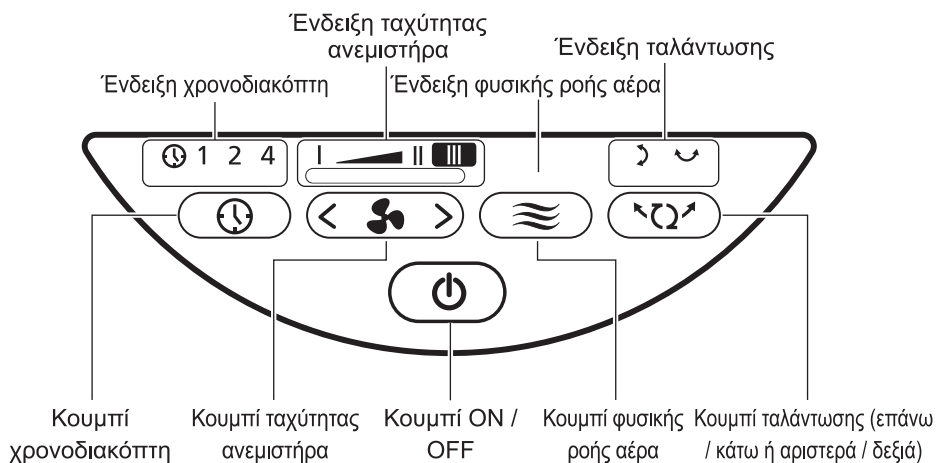

■ Τηλεχειριστήριο

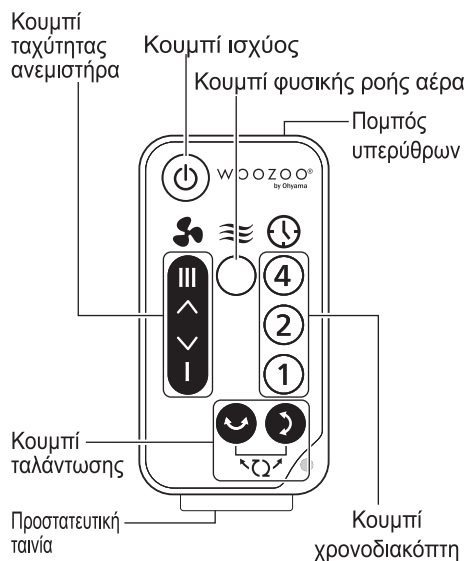

■ Την πρώτη φορά

1

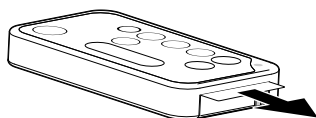

2

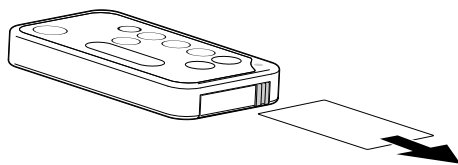

■ Πως θα αντικαταστήσετε τη μπαταρία

1

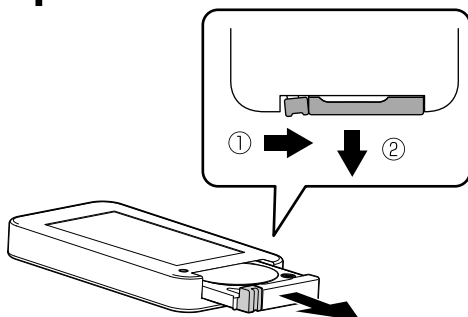

2

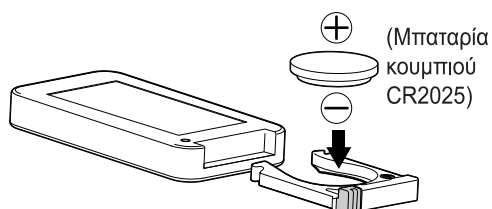

3

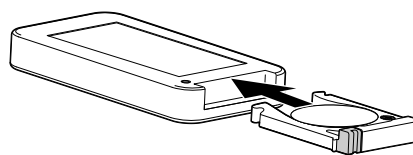

● Αποφεύγετε το σπάσιμο, τις διαρροές, το κάψιμο και τη μόλυνση των παρακείμενων αντικειμένων λόγω λανθασμένης χρήσης των μπαταριών.

Συντήρηση

Μπορεί να προκληθεί βλάβη σε περίπτωση χρήσης με συσσωρευμένη σκόνη. Κάντε συντήρηση τακτικά και ανάλογα με τις ποσότητες συσσώρευσης σκόνης.



- Βεβαιωθείτε ότι αποσυνδέσατε την τροφοδοσία και αφαιρέστε το φισ από την πρίζα πριν από τη συντήρηση.
- Το μοτέρ παραμένει ζεστό μετά τη λειτουργία. Βεβαιωθείτε ότι θα κάνετε συντήρηση όταν κρυώσει το μοτέρ.

- Σκουπίστε με ένα μαλακό πανί
- Μέθοδος αποθήκευσης

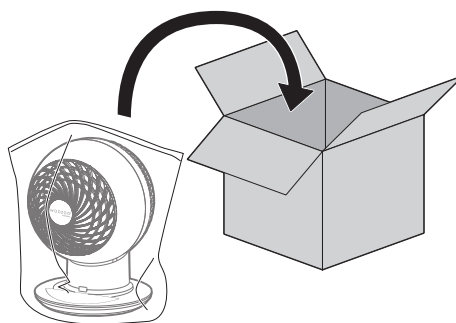
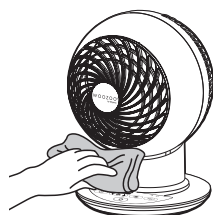

Επίλυση προβλημάτων

Επιβεβαιώστε τα παρακάτω προβλήματα αφού διαβάσετε προσεκτικά το εγχειρίδιο χρήστη και πριν δώσετε τη συσκευή για επισκευή.

Κατάσταση	Αιτία	Μέτρα
Δεν λειτουργεί	<ul style="list-style-type: none"> ● Το φως δεν είναι σωστά συνδεδεμένο στην πρίζα 	<ul style="list-style-type: none"> ● Τοποθετήστε καλά το φως στην πρίζα.
Δεν λειτουργεί με το τηλεχειριστήριο	<ul style="list-style-type: none"> ● Οι μπαταρίες έχουν εξαντληθεί 	<ul style="list-style-type: none"> ● Αντικαταστήστε τη μπαταρία.
	<ul style="list-style-type: none"> ● Υπάρχει κάποιο εμπόδιο μεταξύ του δέκτη τηλεχειρισμού και του τηλεχειριστηρίου 	<ul style="list-style-type: none"> ● Μετακινήστε τα εμπόδια.
	<ul style="list-style-type: none"> ● Το τηλεχειριστήριο είναι στραμμένο προς λάθος κατεύθυνση 	<ul style="list-style-type: none"> ● Κατευθύνετε το τηλεχειριστήριο προς τον δέκτη τηλεχειρισμού στο μπροστινό μέρος και σε απόσταση 5m.
Δυνατοί θόρυβοι λειτουργίας	<ul style="list-style-type: none"> ● Λάθος τοποθέτηση 	<ul style="list-style-type: none"> ● Τοποθετήστε το σε επίπεδο έδαφος.
Θόρυβοι κατά τη διάρκεια της περιστροφής	<ul style="list-style-type: none"> ● Ο θόρυβος του μοτέρ μπορεί να γίνεται πιο έντονος κατά την περιστροφή, όντας ο μόνος θόρυβος λειτουργίας του μοτέρ 	<ul style="list-style-type: none"> ● Αυτό είναι φυσιολογικό.
Μικρή ταχύτητα αέρα	<ul style="list-style-type: none"> ● Συσσώρευση σκόνης 	<ul style="list-style-type: none"> ● Συντηρείτε το προπύον και καθαρίζετε τη σκόνη.

Εάν και πάλι δεν λύνεται το πρόβλημα

Παρακαλούμε επικοινωνήστε με το κατάστημα από όπου αγοράσατε το προϊόν ή το Κέντρο Εξυπηρέτησης Πελατών της Iris Ohyama France SAS.

Iris Ohyama France Εξυπηρέτηση πελατών E-mail

CustomerService@iriseurope.fr



● Μην αποσυναρμολογείτε, επισκευάζετε ή μετατρέπετε το προϊόν χωρίς έγκριση.



Iris Ohyama Europe B.V.

Gesworenhoeckseweg 1,5047 TM Tilburg, The Netherlands
t: +31 (0) 13 578 00 22, f: +31 (0) 13 578 00 23

Iris Ohyama France SAS

990 Avenue Marguerite Perey 77127 Lieusaint FRANCE
t: +33 (0) 1 60 60 58 58

Iris Ohyama UK LIMITED

89 Spa Road London United Kingdom SE16 3SG

www.iriseurope.com